

TRESTON

DEDICATED TO HUMAN WORKSPACE



РАЗНООБРАЗНЫЕ Мастерские

КАТАЛОГ ПРОДУКЦИИ 2019

3D ONLINE CONFIGURATOR

Нажмите • Создайте • Отправьте запрос

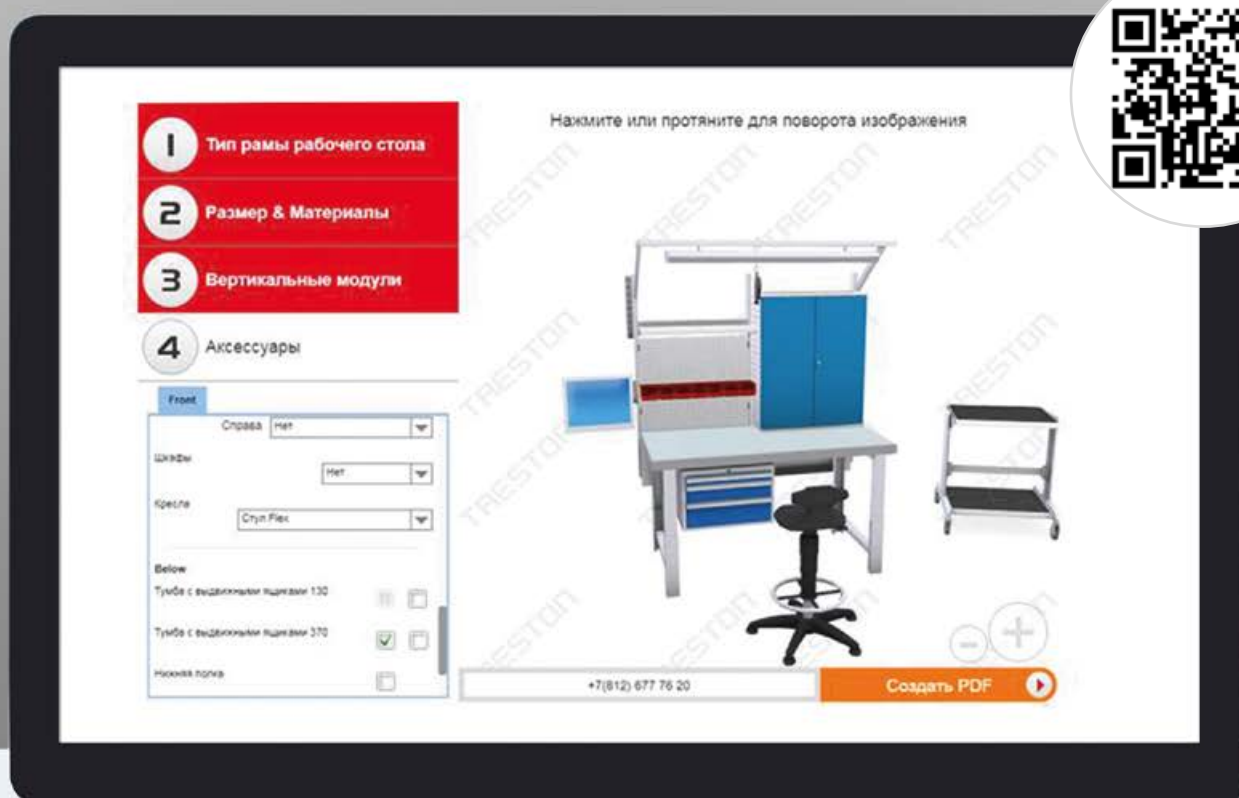

<https://3d.treston.com/?duid=TrestonRUS>



О компании

Создание рабочей среды, ориентированной на человека	5
Эргономика рабочей среды	8
Цветовое решение	10



Верстаки и аксессуары

Верстаки Workshop	14
Верстаки TP и TPH	18
Аксессуары для Workshop и TP	24
Аксессуары для TPH	30



Технологии освещения

33

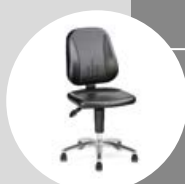

Стулья

38

Стулья и аксессуары	41
---------------------	----

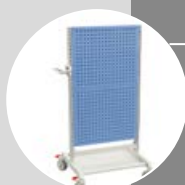

Тележки

47

Тяжелая тележка	50	Тележки Basic	54
Тележка монтажника	51	Тележка для хранения	55
Сервисная тележка	52		



Тумбы с выдвижными ящиками

56

Тумбы с выдвижными ящиками 45	59
Тумбы с выдвижными ящиками 55	60
Тумбы с выдвижными ящиками 71	63
Тумбы с выдвижными ящиками 70, 90 и 130	64



Стеллажи и шкафы

75

Стеллажные системы и шкафы	78
Система для хранения тяжелых предметов	81
Промышленные шкафы	84

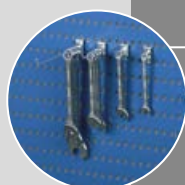

Перфорированные панели и системы хранения инструментов

91

Перфорированные панели для задней и боковых стенок	94
Промышленные экраны	95
Системы хранения инструментов	96
Рабочее место с системой хранения Treston Tower	97
Крюки для крепления к панелям	98



Для лучших условий труда

DEDICATED TO HUMAN WORKSPACE

Компания Treston является одним из ведущих поставщиков промышленной мебели и рабочих мест.

Процесс конструирования и изготовления рабочего места мы всегда начинаем с человека, который выполняет определенную работу. Это означает, что мы уделяем пристальное внимание эргономике, функциональности и эффективности.

В основе нашей работы лежат четыре принципа: клиентоориентированность, надежность, высокое качество и преемственность. Мы прислушиваемся к вашим потребностям и являемся надежными поставщиками высококачественных и долговечных систем, которые, благодаря оптимальной конструкции, служат из поколения в поколение.

Наша собственная сеть сбыта и дистрибьюторы, специализирующиеся на продукции Treston, обеспечивают помощь и оказывают сервисные услуги нашим заказчикам по всему миру.



Промышленная мебель и рабочие места для различных условий производства

Линейка продукции Treston разделена на три категории, для каждой категории продукции выпущен отдельный каталог. Для заказа персонального каталога обратитесь к нашему торговому представителю или пишите нам по электронной почте: info.ru@treston.com.

Предназначено для мастерских

Наши инструментальные тумбы, панели и слесарные столы выдерживают тяжелые нагрузки и напряженную эксплуатацию в цехах, ремонтных мастерских и промышленных условиях.

Наша мебель служит долго, что гарантирует повышение производительности труда и удовлетворенность работников. Наша мебель для мастерских хорошо известна в учебных заведениях.

Предназначено для сборки

Для рабочих мест в сборочном производстве очень важна непрерывность потока материалов.

При изменении производственных процессов или операций требуется перенастроить рабочие места, учитывая индивидуальные эргономические требования. Наши модульные системы позволяют быстро реагировать на новые ситуации и возникающие потребности, обеспечивая плавную и бесперебойную работу. Благодаря широкому выбору аксессуаров, мы можем удовлетворить даже самые специфические потребности.

Наш собственный дизайн и многолетний опыт позволяют нам оптимально конструировать каждую систему в соответствии с ее назначением. Для электронной промышленности мы создаем антистатические рабочие места, пригодные для работы на участках, восприимчивых к электростатическим разрядам. Эти рабочие места также прекрасно подходят для точной механики и машиностроения.

Предназначено для хранения и упаковки

В мебели для хранения Treston учтены как простота использования, так и дизайн. В нашем ассортименте имеются системы, отвечающие широчайшему спектру задач хранения, для любых пользователей и отраслей.

Наши выдвижные ящики для хранения отличаются прочностью, они легко чистятся и при необходимости могут быть укомплектованы в систему хранения. Мы также выпускаем различные стационарные и передвижные стойки, которые позволяют наиболее эффективно использовать складское пространство и без труда перемещать хранящиеся изделия.

У нас также имеется мебель для работы в условиях, требующих защиты от электростатических разрядов. Кроме того, некоторые из наших систем хранения изготавливаются с использованием вторично переработанной пластмассы.

Отделы упаковки и отгрузки обычно завершают процесс производства продукции. Если уделить должное внимание конструкции рабочего стола, их эффективность можно значительно повысить.

На этапе упаковки обычно используется большое количество ручного труда и требуется обеспечение качества, как на отдельных столах, так и на упаковочных линиях. Создавая решения для этих сегментов, мы придерживаемся концепции "больше за меньшие деньги".

Когда аксессуары расположены по принципу экономии усилий, можно значительно повысить пропускную способность и снизить физические нагрузки. Резаки, авторучки, ножи, мусорные корзины и дисплеи должны быть размещены так, чтобы обеспечить наилучшие условия работы с точки зрения эргономики, при этом сохраняя свободу перемещения работника и не загромождая рабочее место.

Рабочие места для любых потребностей

Оптимизация функциональных возможностей рабочего места может вызвать затруднения без правильно подобранных аксессуаров, повышающих удобство работы. Если рабочее место хорошо спланировано и хорошо оснащено, рабочий процесс упрощается и становится более эффективным за счет повышения эргономичности и удобства размещения инструментов.

Модульный принцип обеспечивает гибкость системы

Современный мир меняется очень стремительно. До недавнего времени изделия могли изготавливаться одним и тем же способом в течение десятилетий, но теперь мы должны быть готовы изменять нашу технологию гораздо быстрее. Чтобы изменять производственный процесс в соответствии с вновь появляющимися требованиями, важно иметь предельно гибкую систему рабочих мест. В нашей системе этому уделяется особое внимание. Одни и те же базовые элементы, оснащенные аксессуарами, соответствующими конкретным потребностям, могут использоваться в самых различных целях.

Наша продукция приспособлена к специфике вашего производства и ваших работников

Базовые требования, предъявляемые к рабочему месту, и необходимые аксессуары зависят от его назначения. Требования разных сотрудников могут существенно отличаться, так как не существует двух одинаковых людей. Если рабочее место оборудовано и отрегулировано в соответствии с индивидуальными требованиями, то каждая фаза вашего производственного процесса будет выполняться без промедления, точно и с максимальным комфортом.

Компания Treston предлагает широкий выбор эргономичных рабочих мест, начиная с тех, которые могут быть поставлены в кратчайшие сроки, и заканчивая теми, которые адаптированы под любые нужды.



Эргономика рабочих мест

Затраты, связанные с обеспечением охраны труда и техники безопасности — насущные вопросы во всех отраслях производства. В поиске решений менеджеры промышленных предприятий стремятся создать здоровую, безопасную и продуктивную рабочую среду. **Проектирование рабочего места с учетом требований эргономики способствует созданию комфортных условий для работников, что, в свою очередь, повышает производительность труда.**

Модульная конструкция рабочих мест Treston обеспечивает их эргономичность. За счет широкого выбора аксессуаров и регулировок мы можем обеспечить заказчикам реализацию индивидуальных решений на базе стандартных компонентов. **Модульный состав и аксессуары корректируются индивидуально, в зависимости от задачи и требований оператора.** Цель — воспрепятствовать загромождению рабочего места и максимально эффективно использовать доступное пространство.

Рабочие места и аксессуары Treston можно приспособить под сотрудников любого роста, как левшей, так и правшей. Правильно подобранные параметры рабочего места снижают нагрузку на мускулатуру и обеспечивают продуктивную работу на протяжении всей рабочей смены.

Следует помнить, что эргономика — это не только положение спинки стула. Это и обеспечение надлежащего освещения, и шумопоглощение, и учет движений работника, и качество воздуха. Подробнее об эргономике освещения см. на стр. 34.

Работать сидя или стоя?

Решение о том, в каком положении работать — сидя или стоя, — зависит от вида выполняемой работы. Высота рабочей поверхности определяется такими факторами, как размер и масса детали, требуемая точность, процесс сборки, повторяемость и т. п.

Регулировка высоты особенно важна, если варьируется размер изделий или при работе нескольких людей за одним столом.

При проектировании места для работы в положении сидя необходимо учитывать требования к свободному пространству для ног. Рекомендуемая величина места для ног должна составлять не менее 80 см в ширину и 90 см в глубину на уровне пола. Работа стоя требует значительно меньшего пространства.

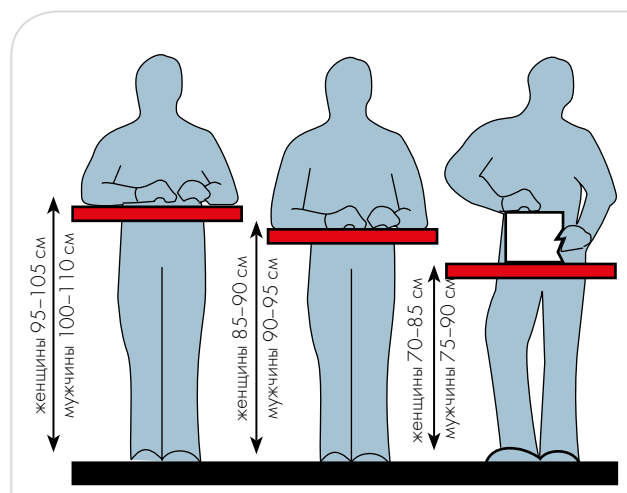

Работа стоя

Наши стандарты соответствуют **самым высоким требованиям сертификации**



<p>Сертификация качества</p> <p>ISO 9001 : 2015</p>	<p>Сертификация системы экологического менеджмента</p> <p>ISO 14001 : 2015</p>	<p>Упаковка согласно директивам ЕС.</p>	<p>Сертификация соответствия требованиям ESD</p> <p>Наши изделия соответствуют базовым требованиям стандарта IEC 61340-5-1.</p>	<p>Сертификация GS для системы освещения и верстака TP</p>
---	--	---	---	--

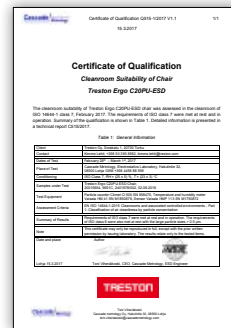

<p>Российский сертификат соответствия</p>	<p>Сертификат соответствия требованиям к чистым помещениям для столов Trestonc электроприводом серий WB и Concept</p> <p>ISO 14644-1, класс 7</p>	<p>Сертификат соответствия требованиям к чистым помещениям для стула Treston Ergo C20PU-ESD</p> <p>ISO 14644-1, класс 7</p>	<p>Сертификат соответствия требованиям ESD-защиты для столов Treston серий Concept и WB согласно требованиям стандарта IEC 61340-5-1</p>
---	---	---	--

Чтобы получить копии наших сертификатов, обращайтесь по адресу info.ru@treston.com.



Продавец предоставляет гарантию на продукцию на 5 лет, с даты отгрузки; гарантия на столешницы, запчасти, электронные компоненты, выполненные на заказ изделия и движущиеся части составляет 2 года.





Цветовые решения

Рабочая среда может выглядеть красиво и способствовать вдохновению. Выбирая цвета оборудования, соответствующие корпоративному стилю, вы можете обогатить его и одновременно создать благоприятную рабочую атмосферу.

Поставляются дверцы, выдвижные ящики и перфорированные панели разных цветов. Комбинация различных цветов способна создавать интересные эффекты. Цвета могут использоваться также в качестве кодов или идентификаторов.



Коды цветов

Цвет верстака, шкафа, полок и рам тумбы — светло-серый RAL 7035. По запросу могут поставляться изделия других цветов, не включенных в стандартный перечень. Свяжитесь с нашими представителями или напишите нам по электронной почте на адрес: info.ru@treston.com.

	Код цвета	Код RAL	Двери	Выдвижные ящики	Перфорированные панели и задние панели
Светло-серый	49* & 41**	RAL 7035 (ESD)	STD	A/STD	A/STD
Синий	07	RAL 5007	STD	A/STD	STD
Темно-серый	45	RAL 7045	A	A	A
Красный	25	RAL 3002	A	A	A

STD = стандартный заводской цвет, обычная поставка со склада, цена по каталогу

A = заводской цвет, поставка в течение 15 дней с завода, цена по каталогу

* Продукция, заказанная с 49(RAL 7035) кодами, полностью ESD защищена. Обратите внимание, что ESD цвет имеет несколько более темный оттенок, чем соответствующий указанному коду RAL.

** Рамы заказанных продуктов с цветовым кодом 41 (RAL 7035) окрашены порошковой краской светло-серым цветом ESD, но в составе продукта есть элементы без ESD исполнения, такие как полки, резиновые коврики или колеса.

СТАНДАРТНЫЙ ЗАВОДСКОЙ ЦВЕТ

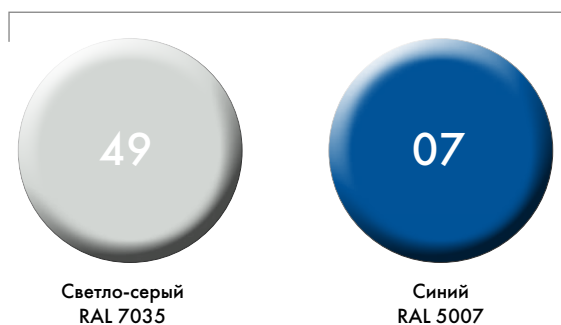

ЗАВОДСКОЙ ЦВЕТ



Код цвета включен в коды те коды продуктов, которые состоят из цифр.

Он указывается либо в конце через дефис (например 860 804-49), либо в середине (например С 334-07-000).



Цвет на бумаге не дает точного представления о цвете изделия. Попросите нашего представителя показать вам различные образцы.



Верстаки и аксессуары





Верстаки Workshop

Верстаки Workshop предназначены для самого широкого применения в различных условиях эксплуатации. Механические мастерские, авторемонтные предприятия и тяжелая промышленность — та среда, где химикаты, большие нагрузки и интенсивное использование предъявляют высокие требования к прочности. Верстаки

отличаются высокой стойкостью и пригодны для самых жестких условий эксплуатации. Имеется широкий ассортимент аксессуаров.

На верстаки Workshop предоставляется гарантия при регулярной эксплуатации с нагрузкой до 750 кг.



- Рабочая поверхность рассчитана на очень большие нагрузки, ее грузоподъемность составляет до 750 кг.
- Высокая устойчивость на неровных поверхностях за счет регулировки опор.
- Возможность болтового крепления к полу для повышения устойчивости.
- Вы можете создать собственное рабочее место, используя широкий ассортимент наших аксессуаров.



Тумба с выдвижными ящиками может служить опорой стола

Верстаки Workshop можно легко расширить, используя раму тумбы или опору в качестве общей опоры для двух верстаков.



Для этого рабочего места использовано:

К-во	Наименование	Размер, мм	Код
2	Неподвижная опора		836 303-49
2	Стальная поверхность верстака	1500 × 750	836 721-74
1	Тумба с выдвижными ящиками 55/66-1	550 × 715 × 800	612 07 201

Примеры верстаков Workshop



Стандартный верстак Workshop

К-во	Наименование	Размер, мм	Код
2	Регулируемая опора		836 664-49
1	Стальная поверхность верстака	1500 × 750	836 721-74
1	Распорный стержень	1500-2250	836 451-49



Рабочее место монтажника Workshop

К-во	Наименование	Размер, мм	Код
2	Неподвижная опора		836 303-49
1	Деревянная столешница	1500 × 750	836 721-82
1	Тумба с выдвижными ящиками 55/13-1	550 × 715 × 130	610 07 001
1	Распорный стержень	1500-2250	836 451-49



Рабочее место ремонтника Workshop

К-во	Наименование	Размер, мм	Код
2	Неподвижная опора		836 303-49
1	Стальная поверхность верстака	1500 × 750	836 721-74
3	Вертикальная трубка	30 × 60 × 996	860 367-49
2	Перфорированная панель	718 × 612	861 512-07
1	Тумба с выдвижными ящиками 55/37-1	550 × 715 × 370	611 07 001
1	Крепежная рама		860 375-49



Рабочее место Workshop

К-во	Наименование	Размер, мм	Код
1	Стальная поверхность верстака	1500 × 750	836 721-74
1	Регулируемая опора	700-950	836 664-49
1	Крепежная рама	1500	860 375-49
3	Вертикальная трубка	1359	860 024-49
1	Траверса для светильника и подвеса	2 × M750	918 49 006
1	Treston NaturLite LED 1200	1180	TNL1200
1	Траверса электропитания	1230	910 51 001
2	Стальная полка	M750 × 300	836 028-49
2	Траверса для подвешивания	M750	859 151-49
5	Пластиковый контейнер		1525-5
7	Пластиковый контейнер		1015-5
1	Перфорированный шкафчик для инструмента	M750	852 629-07
1	Тумба с выдвижными ящиками 55/66		612 07 204



Сконструируйте собственное рабочее место

Вы можете создать собственное рабочее место при помощи 3D-конфигуратора на веб-сайте <https://3d.treston.com>

Проектирование рабочего места Workshop

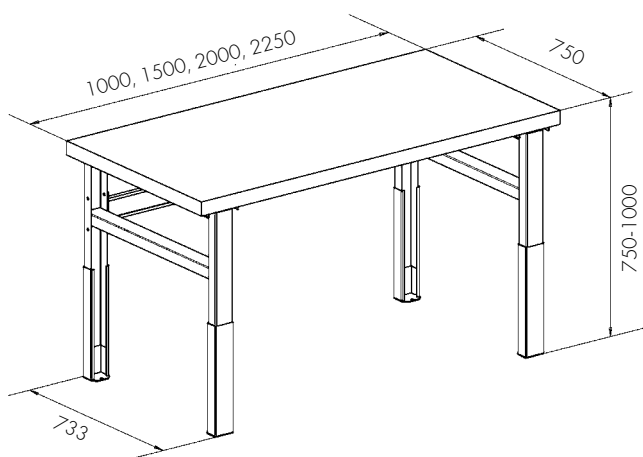

- Выберите вариант поверхности верстака: сталь или ПВХ.
- Выберите опоры для обеих сторон рабочей поверхности верстака: регулируемые или неподвижные опоры либо тумбу с выдвижными ящиками. Доступны также опоры с колесами.
- Используйте распорный стержень для придания устойчивости верстаку.
- Если применены трубчатые стойки, то вместо распорного стержня можно использовать вспомогательную раму.
- Подберите аксессуары (начиная со стр. 24).



Стальная столешница Workshop

- Стальная столешница 1,5 мм
- Поверхность темно-серого цвета с покрытием на основе эпоксидной порошковой смолы
- Торцы из серого пластика
- Сердцевина из фанеры и ДСП
- Резьбовые втулки для крепления опор и тумб с выдвижными ящиками
- Стальная столешница 3 мм поставляется по заказу
- Толщина 50 мм



Столешница Workshop со стальными кромками

- Столешница из ПВХ
- Поверхность из серого пластика
- Передняя кромка из оцинкованной стали
- Сердцевина из фанеры и ДСП
- Резьбовые втулки для крепления опор и тумб с выдвижными ящиками
- Толщина 50 мм



Столешница Workshop с пластиковыми кромками

- Столешница из ПВХ
- Поверхность из серого пластика
- Кромки из серого пластика
- Сердцевина из фанеры и ДСП
- Резьбовые втулки для крепления опор и тумб с выдвижными ящиками
- Толщина 50 мм



Деревянная столешница Workshop

- Буковая древесина мультиплекс, обработанная льняным маслом
- Предварительно просверленные отверстия для крепления опор и тумб с выдвижными ящиками
- Толщина 40 мм

Столешницы верстака Workshop

Столешница верстака	Размер, Ш × Г, мм	Стальная столешница 1,5 мм	Макс. нагрузка, кг	Стальная столешница 3 мм	Макс. нагрузка, кг	Столешница из ПВХ со стальными кромками	Макс. нагрузка, кг	Столешница из ПВХ с пластиковыми кромками	Макс. нагрузка, кг	Деревянная столешница	Макс. нагрузка, кг
	1000 × 750	836 720-74	750	852 652-74	750	836 723-79	750	836 729-79	500	836 720-82	600
	1500 × 750	836 721-74	750	852 653-74	750	836 724-79	750	836 726-79	500	836 721-82	600
	2000 × 750	836 736-74	500	852 654-74	750	836 728-79	500	836 730-79	500	836 736-82	360
	2250 × 750	836 722-74	500	852 649-74	750	836 725-79	500	836 727-79	500	836 722-82	360

Опоры Workshop

Наименование	Высота, мм*	Код
Регулируемая опора (1 шт)	700-950	836 664-49
Неподвижная опора (1 шт)	800	836 303-49
Регулируемая опора для колес (1 шт)	785-1000	836 029-49
Поворотное колесо с тормозом ** (1 шт)	Ø160	900 041-00
Фиксированное колесо ** (1 шт)	Ø160	900 040-00

* Высота без столешницы (с учетом 160 мм колес).

** Нагрузка: 500 кг на столы с шириной 1000 мм и 1500 мм, 300кг для столов с шириной 2000 мм и 2250 мм.



Доступны также опоры с колесами.

Распорный стержень для верстака Workshop

Распорный стержень используется для придания верстаку устойчивости. Это необходимо, если верстак состоит только из опор и рабочей поверхности.

Ширина, мм	Код
1000-1500	852 694-49
1500-2250	836 451-49

Вспомогательная рама для верстака Workshop

Вспомогательная рама требуется в том случае, если верстак оборудован трубчатыми стойками. Смотрите вертикальные трубки и их совместимость на стр. 24.

Ширина, мм	Код
1000	852 693-49
1500	860 375-49
2000	860 725-49
2250	860 376-49



Аксессуары — на стр. 24

Имеется широкий ассортимент аксессуаров для верстака Workshop.

Нижние полки для верстака Workshop

Недостаточно пространства над рабочим местом? Тогда используйте пространство под столом. Нижняя полка для верстака Workshop просто подвешивается на горизонтальные перекладки.

Наименование	Размер Ш × Г, мм	Макс. нагрузка, кг	Код
Нижняя полка для регулируемой опоры для верстака 1000	870 × 648	200	924 49 020
Нижняя полка для неподвижной опоры для верстака 1000	870 × 648	200	924 49 021
Нижняя полка для регулируемой опоры для верстака 1500	1370 × 648	200	924 49 012
Нижняя полка для неподвижной опоры для верстака 1500	1370 × 648	200	924 49 014
Нижняя полка для регулируемой опоры для верстака 2000	1870 × 648	100	924 49 013
Нижняя полка для неподвижной опоры для верстака 2000	1870 × 648	100	924 49 015
Нижняя полка для регулируемой опоры для верстака 2250	2120 × 648	100	924 49 016
Нижняя полка для неподвижной опоры для верстака 2250	2120 × 648	100	924 49 018

Нижние полки снабжены задним упором.

Верстак Workshop может быть оснащен нижней полкой для насыпных материалов.



Структура столешницы верстака

Мы считаем столешницу важной частью конструкции верстака. Столешница верстака Workshop рассчитана на очень большие нагрузки. Благодаря структуре столешницы верстак не ломается даже при максимальных нагрузках. Опоры и тумбы с выдвигаемыми ящиками прикрепляются к резьбовым втулкам в столешнице верстака.



Верстаки ТР и ТРН

Монтажный стол серии ТР, выполненный в классическом дизайне, является идеальным базовым столом, наиболее простым и доступным вариантом из всего ассортимента рабочих столов. Рабочие столы ТР являются стандартными столами, дополняются различными аксессуарами. Подходят для широкого ряда задач и производств: тестирование, упаковка, ремонт, контроль качества. Для столов ТР допустимая статическая нагрузка составляет до 300 кг.

Предназначенная для использования на современном производстве и в сборочных цехах, окончательная модульная система, разрабатываемая на протяжении 35 лет, обеспечивает высокую производительность труда. Постройте свое рабочее место исходя из Ваших требований.

Плавная регулировка высоты

Высота рабочих столов ТР плавно регулируется в пределах от 650 до 900 мм, что делает эти столы пригодными для стоячей или сидячей работы. Упаковка является типичным примером работы, где высота рабочего стола должна быть правильно отрегулирована в соответствии с ростом пользователя.



- Простая и экономичная модель рабочего стола
- Подходит для широкого спектра задач и рабочих сред
- Простота оснащения разнообразными Аксессуарами.
- Стальная рама с допустимой нагрузкой до 300 кг



Примеры верстаков ТР



Верстак ТР

К-во	Наименование	Размер, мм	Код
1	Стол ТР	1500 × 700	ТР715
1	Вспомогательная рама	1500	ТРК15-49
1	Модуль вертикальных трубок	2 × М750	903 49 001Р



Верстак ТРН

К-во	Наименование	Размер, мм	Код
1	Стол ТРН	1500 × 700	ТРН715
1	Тумба 45/14, ящик 1х100		603 49 002



Верстак ТР

К-во	Наименование	Размер, мм	Код
1	Стол ТР	1500 × 700	ТР715
1	Вспомогательная рама	1500	ТРК15-49
1	Модуль вертикальных трубок	2 × М750	903 49 002Р
1	Траверса для светильника и подвеса	2 × М750	918 49 006Р
1	Treston NaturLite LED 1200	1180	TNL1200
2	Металлическая полка	М750 × 300	836 028-49
2	Профиль контейнера	М750	859 151-49
10	Ячейки		1525-5



Верстак ТРН

К-во	Наименование	Размер, мм	Код
1	Стол ТРН	1500 × 700	ТРН715
1	Кронштейн КТ для инструментов и осветительных приборов	1500 × 600	КТ150
1	Дополнительная рама SPR с С-профилем	1500	SPR150
1	Перфорированная панель RL	1415 × 750	RL150
1	Treston NaturLite LED 1200	1180	TNL1200

**Верстак ТР
можно оснастить
роликами!**



Комплект роликов Ø100 Код, 834 734 -00
Комплект роликов Ø100 ESD, Код 860 429 -00
Набор вставок (4 шт - требуется, чтобы установить колеса),
 Код 853 289-00

Нагрузочная способность с роликами 150 кг. Мы рекомендуем использовать для роликов опорную раму.

Верстак TP

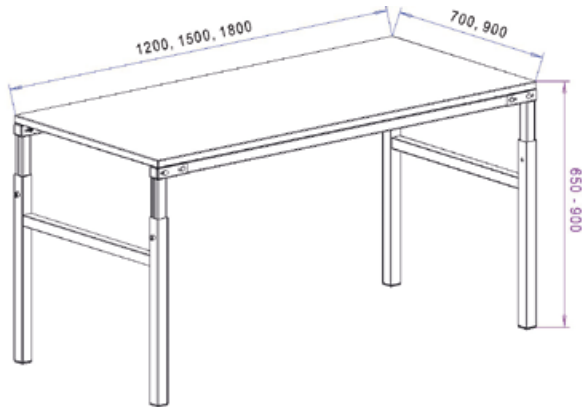

- Плавная регулировка высоты с помощью ключа-шестигранника в диапазоне между 650 и 900 мм.
- Рамы из стали с покрытием на основе эпоксидной порошковой смолы серого цвета (RAL 7035).
- Вертикальные трубчатые стойки (заказываются отдельно) позволяют присоединять самые разные принадлежности.

Столешница верстака из ламината

- 25 мм, ламинат низкого давления
- Светло-серая поверхность
- Кромки из ПВХ

Столешница верстака ESD

- Поверхность из светло-серого ламината
- Серые кромки
- Толщина 25 мм
- Полупроводящая поверхность (ESD)

Верстак TP

Размер верстака Ш × Г, мм	Макс. нагрузка, кг	Код	Код ESD
700 × 500	150	TP507	TP507 ESD
1000 × 500	150	TP510	TP510 ESD
1500 × 500	150	TP515	TP515 ESD
1000 × 700	300	TP710	TP710 ESD
1200 × 700	300	TP712	TP712 ESD
1500 × 700	300	TP715	TP715 ESD
1800 × 700	300	TP718	TP718 ESD
1500 × 900	300	TP915	TP915 ESD
1800 × 900	300	TP918	TP918 ESD



Правило Ш×Г×В

Все размеры мы приводим согласно правилу Ш×Г×В, где на первом месте указывается ширина (Ш), далее идет глубина (Г), а на последнем месте высота (В).



Вспомогательная рама для верстака TP

Для присоединения вертикальных трубчатых стоек или модулей вертикальных трубок к верстаку TP требуется вспомогательная рама. Вспомогательная рама не может применяться на линейных и угловых дополнительных элементах.

Ширина рамы верстака, мм	Точки крепления стоек	Код
1000	1 × M900	ТРК10-49
1200	1 × M750, 1 × M900, 1 × M1200	ТРК12-49
1500	1 × M1500, 2 × M750	ТРК15-49
1800	1 × M1800, 2 × M900	ТРК18-49

Нижняя полка для рамы TP

Недостаточно пространства над рабочим местом? Тогда используйте пространство под столом. Нижняя полка для рамы TP просто подвешивается на горизонтальные перекладки.

Наименование	Размер Ш × Г, мм	Макс. нагрузка, кг	Код
Нижняя полка	1080 × 500	50	АТ120 ТРН
Нижняя полка	1380 × 500	50	АТ150 ТРН
Нижняя полка	1680 × 500	50	АТ180 ТРН

Тележка SAP

Конструкция соответствует верстаку TP. Регулировка высоты с помощью ключа-шестигранника в диапазоне между 650 и 900 мм. Поворотные ролики (Ø 100 мм), два из них снабжены стопорами. Нижняя полка и ручка заказываются отдельно.

Наименование	Размер Ш × Г, мм	Макс. нагрузка, кг	Код	Код ESD
Тележка	700 × 500	150	SAP507	SAP507 ESD
Тележка	1000 × 700	150	SAP710	SAP710 ESD
Тележка	1500 × 700	150	SAP715	SAP715 ESD
Нижняя полка	700 × 500	40	АТ507	АТ507 ESD
Нижняя полка	1000 × 700	40	АТ710	АТ710 ESD
Ручка	глубина 500		PUSH50	PUSH50
Ручка	глубина 700		PUSH70	PUSH70



Аксессуары — на стр. 24

Верстак TP с вертикальными трубчатыми стойками можно оснастить такими же аксессуарами, что и верстак Workshop.

Верстак TP может быть оснащен нижней полкой.



Передвижной стол SAP с нижней полкой АТ и ручкой PUSH.

Дополнительные элементы к верстакам TP



Линейный дополнительный элемент TP-L

К каждому стандартному верстаку TP можно присоединить линейный дополнительный элемент. Крепится к боковой стороне главного верстака.



TP715

TP715 L



TP715

TP510 K



TP715*

TP707 KK

TP715*

* Стол с одной Н-парной рамой.

Размер верстака, Ш × Г, мм	Макс. нагрузка, кг	Код	Код ESD
1000 × 700	150	TP710 L	TP710 L ESD
1200 × 700	150	TP712 L	TP712 L ESD
1500 × 700	150	TP715 L	TP715 L ESD
1800 × 700	150	TP718 L	TP718 L ESD
1500 × 900	150	TP915 L	TP915 L ESD
1800 × 900	150	TP918 L	TP918 L ESD

Угловой дополнительный элемент TP-K

К каждому стандартному верстаку TP можно присоединить угловой дополнительный элемент. Крепится к передней стороне главного верстака.

Размер верстака, Ш × Г, мм	Макс. нагрузка, кг	Код	Код ESD
1000 × 500	150	TP510 K	TP510 K ESD
1200 × 700	150	TP712 K	TP712 K ESD

Угловой верстак TP-KK

Угловое соединение столешниц используется совместно с двумя столами серии TP (с одной Н-парной рамой), устанавливаемыми под углом 90° относительно друг друга. Эта комбинация состоит из столешницы, 2-х сторонней рамы и опоры посередине. Передняя часть 565 мм.

Размер верстака, Ш × Г, мм	Макс. нагрузка, кг	Код	Код ESD
1100 × 1100	150	TP707 KK	TP707 KK ESD
1300 × 1300	150	TP909 KK	TP909 KK ESD

Верстак ТРН

Верстак ТРН уже оснащен парой стоек и одной полкой, что делает его самым популярным среди клиентов вариантом оборудования рабочего места. Для этого верстака предназначен собственный ассортимент доступных для заказа аксессуаров, которые удовлетворяют основные, самые существенные потребности любого профессионально оборудованного рабочего места.

Регулировка высоты с помощью ключа-шестигранника в диапазоне между 650 и 900 мм. Верстак имеет вертикальные профили и полку из ламината, высота регулируется в пределах 1080–1550 мм, нагрузочная способность — 50 кг. Конструкция соответствует раме ТР.

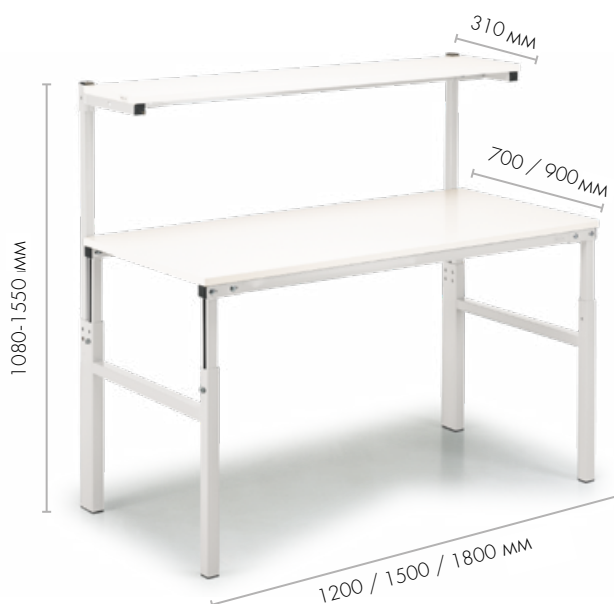

Верстак ТРН

Размер верстака Ш × Г, мм	Размер полки Ш × Г, мм	Макс. нагрузка, кг	Код	Код ESD
1200 × 700	1200 × 310	300	ТРН712	ТРН712 ESD
1500 × 700	1500 × 310	300	ТРН715	ТРН715 ESD
1800 × 700	1800 × 310	300	ТРН718	ТРН718 ESD
1500 × 900	1500 × 310	300	ТРН915	ТРН915 ESD
1800 × 900	1800 × 310	300	ТРН918	ТРН918 ESD



Аксессуары — на стр. 30

Представлен широкий ассортимент аксессуаров для верстака.



* Стол с одной Н-парной рамой

Угловой верстак ТРН КК

Угловое соединение столешниц используется совместно с двумя столами серии ТРН (с одной Н-парной рамой) устанавливаемыми под углом 90 градусов относительно друг друга. Эта комбинация состоит из столешницы, 2-х сторонней рамы и опоры посередине. Передняя часть 565 мм.

Размер верстака Ш × Г, мм	Макс. нагрузка, кг	Код	Код ESD
1100 × 1100	150	ТРН707 КК	ТРН707 КК ESD
1300 × 1300	150	ТРН909 КК	ТРН909 КК ESD

Короб электропанели для верстаков ТРН

Размер, мм	Подходит для	Код
Профиль 1058	ТРН712	ТJK120
Профиль 1358	ТРН715/915	ТJK150
Профиль 1658	ТРН718/918	ТJK180
Включает 3 × E1, E2	ТРН715/915	ТJK150 SET
Включает 3 × E1, E2	ТРН718/918	ТJK180 SET
Двойная розетка		E1
Выключатель		E2
Автоматический предохранитель 10 А		E3
УЗО 10 А/30 мА		E4
Аварийный выключатель		E5
Разъем передачи данных/с экраном для кабеля Кат.6		E6

Комплект ТJK 150 SET и ТJK 180 SET в сборе включают 3 двойные розетки (E1) и выключатель (E2). (Также имеются другие модели комплектов SET.)

Короб электропанели для верстаков ТРН

Короба электропанели, выполненные из алюминиевого профиля, обеспечивают распределение электроэнергии между верстаками ТРН. Предварительная сборка с использованием определенного набора компонентов, заказываемых по отдельности. Короб электропанели изолирован от компонентов верстака. В комплект поставки входит кабель длиной 3 м. Алюминиевый профиль 72 × 72 мм. Все компоненты удовлетворяют требованиям ЕС.



Короб электропанели ТJK

Аксессуары Workshop и TP

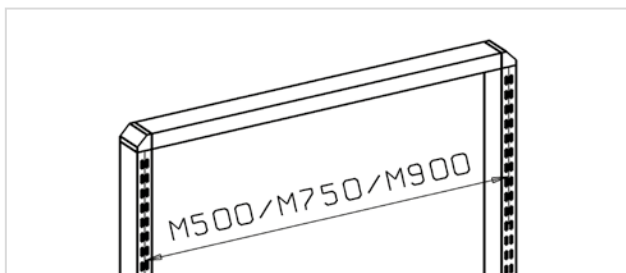

Модульный размер (M) — это расстояние между двумя трубками стойки от середины трубки. Модульный размер нужен для выбора соответствующих аксессуаров.

Модули вертикальных трубок

Для верстака TP рекомендуется использовать модули из вертикальных трубчатых стоек, если имеется центральная стойка. (TP: центральная стойка без горизонтальной перекладины неустойчива).

Модули вертикальных трубок для верстаков TP

	Пригоден для ширины верстака			Код l=1359 мм	Код l=1582 мм
	1200	1500	1800		
1 × M750	TP			900 49 001P	900 49 002P
1 × M900	TP			901 49 001P	901 49 002P
2 × M750		TP		903 49 001P	903 49 002P
2 × M900			TP	904 49 001P	904 49 002P

Нагрузочная способность 100 кг / модульный промежуток.

Вертикальные трубки являются базовым элементом для размещения аксессуаров для промышленной мебели. Аксессуары присоединяются к верстакам TP и Workshop с помощью вертикальных трубок или заранее собранных модулей из вертикальных трубчатых стоек. Такой модуль состоит из вертикальных трубчатых стоек, горизонтальной трубки/трубок, пары угловых кронштейнов и прямого кронштейна (если в модуле содержится более одной горизонтальной трубки). Модуль из вертикальных трубчатых стоек или отдельные стойки крепятся к задней части верстака TP с помощью вспомогательной рамы (заказывается отдельно).

Вертикальные трубки

Наименование	Размер, мм	Длина (l) мм	Код
Вертикальная трубка	30 × 60	500	860 991-49
Вертикальная трубка	30 × 60	800	860 142-49
Вертикальная трубка	30 × 60	996	860 367-49
Вертикальная трубка	30 × 60	1359	860 024-49
Вертикальная трубка	30 × 60	1582	860 025-49
Пара вертикальных трубок*	30 × 30	1219	854 038-49

* Применяется в сервисных тележках (стр. 48).

Горизонтальная трубка	M500	860 819-49
Горизонтальная трубка	M750	847 402-49
Горизонтальная трубка	M900	840 104-49
Пара угловых кронштейнов		848 336-49
Прямой кронштейн		851 827-49

Вертикальные трубки и совместимость

	Ширина верстака					
	1000	1200	1500	1800	2000	2250
1 × M750	W	TP	W		W	W
1 × M900	W	TP	W		W	W
1 × M1000	W					
1 × M1200		TP				
1 × M1500			TP/W		W	W
1 × M1800				TP	W	W
2 × M500	W		W		W	W
2 × M750			TP/W		W	W
2 × M900				TP	W	W
2 × M1000					W	
3 × M500			W		W	W
3 × M750						W
4 × M500					W	

W = Workshop

Траверсы для светильников и подвесов

Все светильники, помимо входящих в рабочее освещение, устанавливаются в регулируемых по высоте и глубине траверсах для светильников и подвесов. Траверсы для подвешивания инструмента и скользящие крюки облегчают пользование тяжелым оборудованием. Подвес для инструментов крепится к траверсе для светильников и подвесов.

Траверса для светильников и подвесов (содержит один скользящий крюк)

Модульный размер	Ширина переднего профиля, мм	Макс. нагрузка, кг	Код
2 × M500	1000	15	918 49 001P
2 × M500/1500	1500	15	918 49 002P
4 × M500	2000	15	918 49 003P
M750	750	15	918 49 004P
M750/900	900	15	918 49 013P
M750/1500	1500	15	918 49 005P
2 × M750	1500	15	918 49 006P
3 × M750	2250	15	918 49 012P
M900	900	15	918 49 007P
2 × M900	1800	15	918 49 008P
M900/1500	1500	15	918 49 009P
M1200	1200	15	918 49 010P
M1350	1350	15	918 49 011P

Для использования добавочных верстаков требуется центральный кронштейн, код 860 074-49.

Подвесы для инструмента и прочее оборудование

Наименование	Масса инструмента, кг	Код
Подвес для инструмента 2DU	0,5 - 1	939 502-00
Подвес для инструмента 4DU	1 - 2	939 503-00
Скользящий элемент с карабином		890 557-51

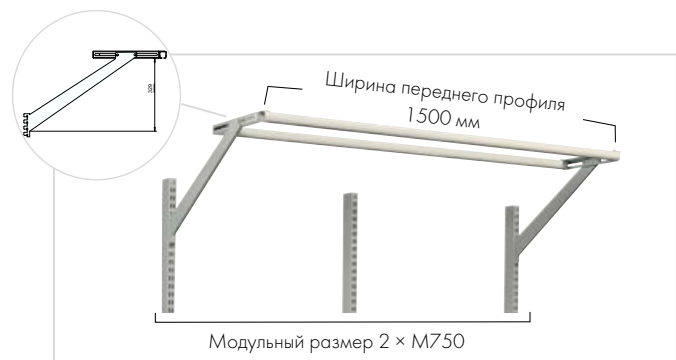

Подвес для инструмента



Скользящий элемент с карабином

Траверсы электропитания, распределитель сжатого воздуха

Траверсы электропитания (вместе с кронштейнами для крепления стоек)

Ширина крепления, мм	Код
1 440 8 розеток + выключатель питания	910 51 001P
2 440 6 розеток + защита от тока КЗ	910 51 002P
3 M750 6 розеток + выключатель питания	911 51 002P
M900 7 розеток + выключатель питания	911 51 003P
Пара кронштейнов для перфорированной панели	853 185-51

Траверсы электропитания поставляются в трех модульных размерах: M500, M750 и M900. Модель с шириной 440мм подходит для горизонтального размещения в модуле M500.

Распределитель для сжатого воздуха

Патрубки, Ø 8 мм	Вход	Выход	Крепления	Код
4	1	2	верт.	859 861-00

Коннекторы совместимы с серией CEJN 3200

Может устанавливаться на все верстаки Treston.

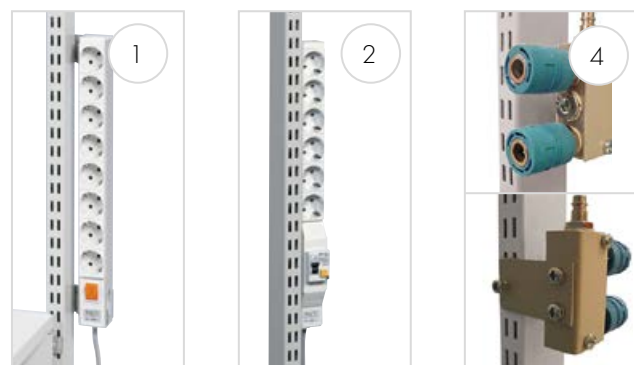

Вертикальные аксессуары



Держатель ЖК-монитора и полка для клавиатуры



Держатель документов



Изогнутая траверса для подвешивания с кронштейном



Расширение для изогнутой траверсы для подвешивания



Панель для инструмента

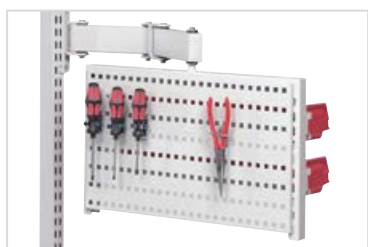

Поворотная панель для инструмента с перфорированной панелью и канатными крюками

Полки и лотки для ИТ-оборудования

Наименование	Размер, Ш × Г, мм	Макс. нагрузка, кг	Код
Держатель ЖК экрана с двойным кронштейном		15	930 49 002P
Полка для клавиатуры к держателю ЖК экрана	480 × 260	5	860 941-49
Полка для клавиатуры и мыши к держателю ЖК экрана	620 × 260	5	860 942-49

Держатели документов

Наименование	Размер, Ш × Г, мм	Макс. нагрузка, кг	Код
Держатель документов А4	290 × 330	5	928 49 008P
Держатель документов А3	418 × 330	5	928 49 009P

Траверсы для подвешивания с кронштейнами

Наименование	Размер, Ш × Г, мм	Макс. нагрузка, кг	Код
Изогнутая траверса для подвешивания с кронштейном	770 × 54	15	929 49 002P
Расширение для изогнутой траверсы для подвешивания с кронштейном	770 × 54		860 911-49

Панель для инструмента

Наименование	Размер, Ш × Г, мм	Макс. нагрузка, кг	Код
Панель для инструмента	267 × 305	5	928 49 010P

Поворотные панели для инструмента

Наименование	Размер, Ш × Г, мм	Макс. нагрузка, кг	Код
Поворотная панель для инструмента с регулируемым по высоте кронштейном	513 × 320	15	860 864-49P
Поворотная панель для инструмента с двойным кронштейном	513 × 320	15	880 865-49P
Перфорированная панель	470 × 300		860 951-49
Желоб для инструмента М500	470 × 150		860 952-49
Траверса для подвешивания М500	492 × 90	50	859 150-49
Легкая траверса для подвешивания М500	492 × 54	10	860 953-49

Пластиковые коробки, крюки и инструменты на рисунках не отображены.



Поворотная панель для инструмента

Поворотная панель для инструмента может быть оснащена перфорированными панелями и желобами. Поворотная панель для инструмента совместима со всеми аксессуарами М500, такими как желоба для инструмента и траверсы для подвешивания.

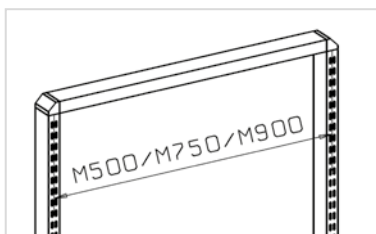
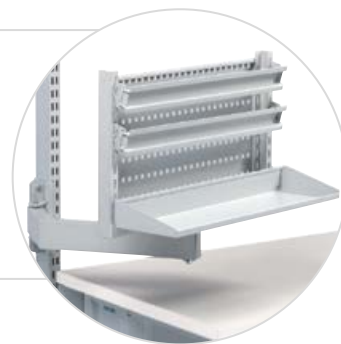

Модульный размер (М) — это расстояние между двумя трубками стойки от середины трубки. Модульный размер нужен для выбора соответствующих аксессуаров.

Полки

Полки

Наименование	Модуль	Размер, Ш × Г, мм	Макс. нагрузка, кг	Код
Стальная полка	M500	490 × 300	50	860 804-49
Стальная полка	M500	490 × 400	50	860 805-49
Наклоняемая верхняя полка	M500	467 × 300	80	TTSM5003-49
Наклоняемая верхняя полка	M500	467 × 400	80	TTSM5004-49
Стальная полка	M750	740 × 300	50	836 028-49
Стальная полка	M750	740 × 400	50	852 770-49
Наклоняемая верхняя полка	M750	717 × 300	80	TTSM7503-49
Наклоняемая верхняя полка	M750	717 × 400	80	TTSM7504-49
Стальная полка	M900	890 × 300	50	852 283-49
Стальная полка	M900	890 × 400	50	852 769-49
Наклоняемая верхняя полка	M900	870 × 300	80	TTSM9003-49
Tiltable top shelf	M900	870 × 400	80	TTSM9004-49
Наклоняемая верхняя полка	M1000	967 × 300	80	TTSM10003-49
Наклоняемая верхняя полка	M1000	967 × 400	80	TTSM10004-49
Наклоняемая верхняя полка	M1200	1167 × 300	80	TTSM12003-49
Наклоняемая верхняя полка	M1200	1167 × 400	80	TTSM12004-49
Наклоняемая верхняя полка	M1500	1467 × 300	80	TTSM15003-49
Наклоняемая верхняя полка	M1500	1467 × 400	80	TTSM15004-49
Наклоняемая верхняя полка	M1800	1773 × 300	80	TTSM18003-49
Наклоняемая верхняя полка	M1800	1773 × 400	80	TTSM18004-49



Стальная полка M500, M750, M900



Наклоняемая верхняя полка M500, M750, M900



Наклоняемая верхняя полка M1000, M1200, M1500, M1800



Пара разделителей

Пара перегородок для полок M500, M750 и M900

Наименование	Размер ГхВ мм	Код
Пара разделителей	285 × 190	010 004-49
Пара разделителей	385 × 190	010 005-49

Пара перегородок для полок M1000, M1200, M1500 и M1800

Наименование	Размер ГхВ мм	Код
Пара разделителей	285 × 190	861 116-49

Шкафчики для хранения инструментов

Наименование	Модуль	Размер Ш × Г × В, мм	Макс. нагрузка, кг	Код
Перфорированный шкафчик для инструмента	M500	470 × 250 × 600	20	854 039-07
Перфорированный шкафчик для инструмента	M750	720 × 255 × 900	60	852 629-07
Полка для перфорированного шкафчика для инструмента M750		715 × 175 × 15	10	836 273-49
Шкафчик для личных средств индивидуальной защиты*	M750	720 × 330 × 900	60	860 987-07
Картотечный шкаф с двумя полками	M750	720 × 330 × 900	60	860 980-49
Коробка для компакт-дисков, смонтированная на трубчатой стойке		130 × 290 × 330	5	860 983-49

*Включает электропанель.



Перфорированный шкафчик для инструмента



Шкафчик для личных средств индивидуальной защиты Включает электропанель.



Шкафчик с раздвижной дверцей



Картотечный шкаф с двумя полками



Коробка для компакт-дисков

Навесные штабелируемые ячейки и выдвижные ячейки



Траверса для ячеек M750 с кронштейнами и синими навесными штабелируемыми ячейками.



Траверса для облегченных ячеек M750 с кронштейнами и красными навесными штабелируемыми ячейками.



Другой способ обеспечения эргономичного рабочего положения и экономии места — применение траверс для подвешивания ячеек. Чем выше траверсы, тем они дальше от рабочего места. Чтобы обеспечить эргономичное рабочее положение, на более высоко расположенных траверсах используйте пару удлинительных подвесов. Траверсы для подвешивания ячеек поставляются в шести стандартных модульных размерах.

Траверсы для ячеек

Наименование	Подходит для Модуль	Размер Ш × Г, мм	Макс. нагрузка, кг	Код
Траверса для ячеек	M500	492 × 100	50	859 150-49
Траверса для облегченных ячеек *	M500	492 × 54	10	860 953-49
Траверса для ячеек	M750	742 × 100	50	859 151-49
Траверса для облегченных ячеек *	M750	742 × 54	10	860 955-49
Траверса для ячеек	M900	895 × 100	50	859 152-49
Траверса для облегченных ячеек *	M900	895 × 54	10	860 956-49
Траверса для ячеек	M1000	967 × 100	50	859 156-49
Траверса для ячеек	M1200	1167 × 100	50	859 157-49
Траверса для ячеек	M1350	1343 × 100	50	859 153-49
Траверса для ячеек	M1500	1493 × 100	50	859 154-49
Траверса для ячеек	M1800	1799 × 100	50	859 155-49
Пара удлинительных подвесов		60	50	860 919-49

* Подходит только для контейнеров для мелких деталей 30-1L, 30-2L и 30-23L.

Навесные штабелируемые ячейки

Наши навесные штабелируемые ячейки предназначены для ежедневного использования в магазинах, производственных предприятиях и на складах. Конструкция ячеек позволяет использовать их во всех полках, патерностерах и на промышленных рабочих местах стандартного (по метрической системе) размера. Ячейки одной ширины устойчиво устанавливаются друг на друга, даже если они имеют различную длину. Прямые стороны обеспечивают эффективное использование пространства.

Навесные штабелируемые ячейки

№	Вместимость, л	Наружные размеры Ш × Г × В, мм	Внутренние размеры Ш × Г × В, мм	Шт. в упаковке	Код.*	Код.*	Код.*	Наклейки и поперечные перегородки		
								Бирки с защитными экранами	Мин. упаковка для заказа	Поперечная перегородка
1.	1,0	105 × 165 × 75	90 × 105 × 65	60	1015-6	1015-5	1015-4 ESD	E10	60	
	3,6	149 × 250 × 130	125 × 185 × 115	30	1525-6	1525-5	1525-4 ESD	E15	30	V-14
	6,5	186 × 300 × 156	155 × 230 × 140	24	1930-6	1930-5	1930-4 ESD	E20	24	V-19
	8,7	186 × 400 × 156	155 × 330 × 140	24	1940-6	1940-5	1940-4 ESD	E20	24	V-19
2.	1,0	99 × 160 × 70	85 × 100 × 62	60	30-1L-6		30-1L-4 ESD			
	1,7	198 × 160 × 70	175 × 100 × 62	30	30-2L-6		30-2L-4 ESD			
	1,7	198 × 160 × 70	175 × 100 × 62 (2 перегородки фиксированной длины)	30	30-23L-6		30-23L-4 ESD			

*) Код одной ячейки. Для всех ячеек также возможно исполнение в сером цвете (цветовой код -3).

Опорные штабелируемые ячейки на траверсе для ячеек

Траверса для ячеек	M500	M750	M900	M1350	M1500	M1800	Изогнутая траверса для ячеек
1015	4	7	8	12	14	17	
1525	3	5	6	9	10	12	
1930 и 1940	2	4	4	7	8	9	
30-1L	5	7	9	13	15	17	5
30-2L и 30-23L	2	3	4	7	7	9	



Контейнеры для полок

Выдвижные ячейки предназначены для использования во всех полках, шкафах, патерностерах и промышленных рабочих местах стандартного (по метрической системе) размера.

Ячейки одной ширины устойчиво устанавливаются друг на друга, даже если они имеют различную длину. Прямые стороны обеспечивают эффективное использование пространства. Предлагаются ячейки нескольких ярких цветов, что упрощает поиск изделия. Каждая ячейка поставляется с биркой и защитным экраном.



Выдвижные ячейки

Поперечные перегородки

Вместимость, л	Наружные размеры Ш × Г × В, мм	Внутренние размеры Ш × Г × В, мм	Шт. в упаковке	Код* синий	Код.* красный	Код.* ESD черный	Код*	Кол-во/ячейка
1,9	92 × 400 × 82	75 × 357 × 70	30	4010-6	4010-5	4010-4 ESD	D-10	6
2,4	92 × 500 × 82	75 × 457 × 70	30	5010-6	5010-5	5010-4 ESD	D-10	8
4,2	186 × 400 × 82	167 × 357 × 70	15	4020-6	4020-5	4020-4 ESD	D-20	6
5,3	186 × 500 × 82	167 × 457 × 70	15	5020-6	5020-5	5020-4 ESD	D-20	8
6,5	186 × 600 × 82	167 × 557 × 70	15	6020-6	6020-5	6020-4 ESD	D-20	10

*) Код одной ячейки. Для всех ячеек также возможно исполнение в сером цвете (цветовой код -3).



Аксессуары для столов серии ТРН



Металлическая полка ТН



Кронштейн для ячеек ВР



Дополнительная полка SH



Перфорированная панель RL



Кронштейн КТ для подвешивания инструмента и светильников



Поворотная стойка CKV

Металлическая полка ТН

Размер Ш x Г мм	Макс. нагрузка кг	Применение	Код	Код ESD
1119 x 145	30	ТРН712	ТН120	ТН120 ESD
1419 x 145	30	ТРН715/ 915	ТН150	ТН150 ESD
1719 x 145	30	ТРН718/ 918	ТН180	ТН180 ESD

Регулируется по глубине, высоте и углу наклона. Предназначена для пластиковых контейнеров и лотков. Допустимая нагрузка 30 кг.

Кронштейн для ячеек ВР

Ширина мм	Макс.нагрузка кг	Применение	Код	Код ESD
профиль 1115	15	ТРН712	ВР120	ВР120 ESD
профиль 1415	15	ТРН715/ 915	ВР150	ВР150 ESD
профиль 1715	15	ТРН718/ 918	ВР180	ВР180 ESD

Алюминиевый профиль для подвеса ячеек и пластиковых контейнеров.

Дополнительная полка SH

Размер Ш x Г мм	Макс. нагрузка кг	Применение	Код	Код ESD
1200 x 310	50	ТРН712	SH120	SH120 ESD
1500 x 310	50	ТРН715/ 915	SH150	SH150 ESD
1800 x 310	50	ТРН718/ 918	SH180	SH180 ESD

Регулируется по высоте. Из ламинированного ДСП, толщиной 25 мм.

Перфорированная панель RL

Размер Ш x Г мм	Применение	Код	Код ESD
1115 x 750	ТРН712	RL120	RL120
1415 x 750	ТРН715/ 915	RL150	RL150
1715 x 750	ТРН718/ 918	RL180	RL180
Крючки для ТРН	ТРН	RK1	RK1

Стальная перфорированная панель. Имеет отверстия 9 мм, расположенными шагом 38 мм. Устанавливается на столы ТРН с помощью соединителей РК 1. Может быть установлена на стену с помощью шурупов (включены).

Кронштейн КТ

	Размер Ш x Г мм	Применение	Код	Код ESD
	1200 x 600	ТРН712	КТ120	КТ120
	1500 x 600	ТРН715/ 915	КТ150	КТ150
	1800 x 600	ТРН718/ 918	КТ180	КТ180
Дополнительный С-профиль	1500	КТ150	SPR150	SPR150
Дополнительный С-профиль	1800	КТ180	SPR180	SPR180

Предназначен для подвешивания силовых инструментов и светильников. Представляет собой одну планку/С-профиль со скользящим крюком.

Полка поворотная CKV

Размер Ш x Г мм	Макс. нагрузка кг	Примене- ние	Код	Код ESD
Полка 210 x 460	15	ТРН	СКV400	СКV400 ESD

Стальная полка с бортиками по периметру, с регулируемым углом наклона. Допустимая нагрузка - 15 кг. Монтируется на С-профиль.

Вертикальные профили НКСП

Высота мм	Применение	Код	Код ESD
1470	ТРН	НКСП147	НКСП147

Если Вы одновременно хотите разместить перфопанель RL и электропанель ТЖ к столам ТРН, то Вам необходимо заказать дополнительные вертикальные профили.

Стойка для ячеек EPL

Размер Ш x Г x В мм	Применение	Кол-во полок	Код ESD
455 x 200 x 290	СКV	3	EPL12 ESD

Стойка имеет три фиксированные по высоте стальные полки. Эпоксидно-порошковое частично-проводящее покрытие светло-серого цвета (RAL 7035).



Стойка для ячеек EPL

Короб для кабеля ТРНСТ

Размер Ш x Г x В мм	Применение	Код	Код ESD
1115 x 45 x 205	ТРН712	ТРНСТ120	ТРНСТ120
1415 x 45 x 205	ТРН715/ 915	ТРНСТ150	ТРНСТ150
1715 x 45 x 205	ТРН718/ 918	ТРНСТ180	ТРНСТ180

Монтируется между С-профилями под столешницей. Изготовлен из перфорированной стали с эпоксидно-порошковым покрытием.



Короб для кабеля ТРНСТ

Набор клипс для укладки СС

Набор	Макс. нагрузка кг	Применение Совместимость	Код	Код ESD
5 шт./набор	15	ТРН	СС12	СС 12

Предназначен для надежного крепления кабелей вдоль каркаса монтажного стола. Эти клипсы устанавливаются в 12-ти миллиметровые прорези профиля.



Набор клипс для укладки кабелей СС

Держатель для системного блока CPU

Ширина мм	Высота мм	Применение	Код
130-240	395-500	столы WB и TP/ТРН,	CPU
340-460	180-285	тележки SAP/CTR/WTR	

Регулируемый держатель для вертикального и горизонтального системного блока, крепится под столешницу рабочего стола.



Держатель для системного блока CPU

Держатель ЖК-монитора МН и шарнирные держатели для ЖК-монитора МА и МА2

Макс. нагрузка, кг	Подходит для	Код
15	Верстаки ТРН	МН
10	Верстаки ТРН	МА
15	Верстаки ТРН	МА2

Быстросъемный механизм снабжен стандартным креплением 75 x 75 и 100 x 100 для установки любого стандартного плоского монитора. Соединительный элемент НКС-МН/МА, необходимый для крепления держателя для ЖК-монитора МН к верстакам ТРН, заказывается отдельно.

Шарнирные держатели МА и МА2 представляют собой двойные шарнирно-сочлененные рычаги с возможностью поворота на 180° и изменения длины в диапазоне 95–425 мм из верхнего положения. Для крепления шарнирных держателей ЖК-монитора к верстакам ТРН требуется соединительный элемент НКС-МН/МА или НКС-МА2.



Держатель для LCD-монитора МН



Шарнирный держатель для LCD-монитора МА



Шарнирный держатель для LCD-монитора МА2

Соединительный элемент НКС

Подходит для	Код
Держатель ЖК-монитора МН	НКС-МА/МН
Шарнирный держатель ЖК-монитора МА	НКС-МА/МН
Шарнирный держатель ЖК-монитора МА2	НКС-МА2

Для крепления держателей ЖК-монитора к верстакам ТРН требуется соединительный элемент НКС-МА/МН или НКС-МА2.

Соединительный набор AS

Наименование	Применение:	Код
Соединительный набор для вертикальных профилей*	МН / МА / МА2	AS2
	МА3	AS3

* Вертикальные профили Concept/TP/LMT/Towerline и С-профиль ТРН

Этот соединительный набор нужен для крепления держателей МН/МА/МА2/МА3 к вертикальным профилям

TRESTON

Технологии освещения





Эргономика освещения

Освещение является жизненно важной составляющей эргономичных рабочих мест в промышленных средах. Свет не только позволяет людям видеть и выполнять работу лучше, но и влияет на их самочувствие и здоровье.

Легко настраиваемое освещение ведет к повышению производительности

Вложение средств в индивидуально регулируемое рабочее освещение выгодно как работникам, так и работодателю. У работников повышается мотивация, поскольку они могут регулировать яркость и цвет освещения в соответствии с собственными потребностями и выполняемой задачей. Это ведет к повышению производительности и сокращению количества ошибок и невыходов на работу, что, как правило, влияет на прибыльность компании.

Ожидания, формируемые стандартами на освещение

При проектировании рабочих мест и их освещения мы соблюдаем требования к освещению рабочих мест внутри помещений, предъявляемые стандартом EN 12464-1. Уровни освещенности, задаваемые стандартами, представляют собой усредненные значения, но их превышение часто представляется разумным. Особенно полезным повышение интенсивности высококачественного освещения будет для сотрудников старше 45 лет или сотрудников, чьи визуальные задания требуют времени или чрезвычайной точности.

Значение эргономики освещения

Эргономика освещения требует, чтобы рассматриваемый объект находился на должном расстоянии и был удобно расположен, не требуя излишних движений глаз и не создавая трудностей при рассмотрении. Кроме того, важным условием является адекватное, неслепящее освещение. Если эти условия выполняются и рабочее положение правильно отрегулировано, вы сэкономите время и деньги за счет уменьшения потерь рабочего времени и ослабления напряжения при работе.

Преимущества правильно отрегулированного освещения

- Увеличение производительности
- Сокращение количества ошибок
- Уменьшение количества невыходов на работу
- Улучшение здоровья работников



График освещенности

Освещенность Treston Naturlite LED 1200 ±10 %
(на расст. 1 м)

Treston NaturLite LED

NEW

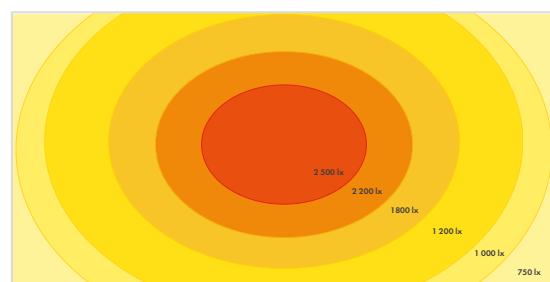
Естественное освещение рабочего места на производстве



Качественное и регулируемое освещение рабочих мест залог продуктивной работы и здоровья сотрудников. Возможность менять настройки освещения повышает эффективность труда и уменьшает количество производственных ошибок.

Treston NaturLite LED поможет вам достичь максимальных результатов благодаря следующим функциям:

- Настройка цветового тона
- Регулировка яркости
- Высокое качество освещения



Получите больше информации осветильниках Treston в нашей отдельной брошюре:
treston.ru/katalogi-i-broshyury

Treston NaturLite LED Plus 1200



Изменение температуры цвета может оказывать положительное влияние на производительность и здоровье сотрудников. Кроме того, это будет полезным в средах, где требуется видеть объекты в различных диапазонах спектра.

Удобное управление с помощью мобильного приложения или пульта дистанционного управления.



ПРОСМОТРИТЕ АНИМАЦИОННЫЙ РОЛИК, чтобы узнать главные факты о светильниках Treston NaturLite LED МЕНЕЕ ЧЕМ ЗА 2 МИНУТЫ: <https://vimeo.com/241502723>



Регулировка яркости

Новое решение по освещению от Treston: **Treston NaturLite LED**



Treston NaturLite LED Plus 1200
Яркий свет с настраиваемым цветовым тоном



Treston NaturLite LED 900
Компактный светильник с регулировкой яркости



Treston NaturLite LED 1200
Яркий свет с гибкой настройкой



Treston NaturLite LED Wing 500
Гибко настраиваемая подсветка

Наименование	Управление	Цветовая температура	Освещенность на расстоянии 1 м	Световой поток	Мощность	Размеры, мм (Ш x Г x В)	Подходит для	Код
1. Treston NaturLite LED Plus 1200	Управление с помощью мобильного приложения или пульта дистанционного управления + Включение/выключение света и изменение его яркости одной кнопкой на корпусе светильника.	2700 - 6500 K	~4000 K: 2800 lx (1000 - 2800 lx (зависит от выбранной температуры цвета))	3200 - 6300 lm (зависит от выбранной температуры цвета).	60 W	1180 x 120 x 50	Подходит для для всех рабочих столов Treston, а также других производителей	TNL1200P
Пульт дистанционного управления для Treston NaturLite LED Plus 1200	Простота использования и сохранения предустановок через мобильное приложение.					90 x 90 x 12	Treston NaturLite LED Plus 1200	TNLPR
2. Treston NaturLite LED 1200	Включение/выключение света и изменение его яркости одной кнопкой на корпусе светильника.	4000 K	3100 lx	7100 lm	56 W	1180 x 120 x 50	Подходит для для всех рабочих столов Treston, а также других производителей	TNL1200
3. Treston NaturLite LED 900	Включение/выключение света и изменение его яркости одной кнопкой на корпусе светильника.	4000 K	2300 lx	5200 lm	42 W	900 x 120 x 50	Подходит для для всех рабочих столов Treston, а также других	TNL900
4. Treston NaturLite LED Wing 500	Включение/выключение света и изменение его яркости одной кнопкой на корпусе светильника.	4000 K	800 lx	1750 lm	14 W	430 x 120 x 50 мм (+ крепеж 95/120 мм)	Подходит для Concept, *WB, LMT и TP (специальные кронштейны предоставляются по запросу), Treston Tower	TNL500W

Общие характеристики: Регулировка яркости, Срок службы более 50 тыс. часов (L90B10), Коэффициент цветопередачи более CRI > 80, Высококачественные светодиоды (MacAdams < 3), Алюминиевый корпус,, 2-летняя гарантия, Степень защиты IP20.



- ✓ Регулировка позволяет найти оптимальные условия освещения
- ✓ Элегантная конструкция привносит функциональную красоту в промышленные среды и никогда не выходит из моды.
- ✓ Простой и быстрый монтаж — защелкнуть, сдвинуть и зафиксировать
- ✓ Высококачественные светодиодные светильники и драйверы годами не требуют обслуживания. Весь уход заключается в поддержании чистоты светильников!



Treston NaturLite LED Wing 500

- ✓ Гибко настраиваемая подсветка
- ✓ Рабочая зона с тенями или без них
- ✓ Возможность установки в центре стола

ПРОСМОТРИТЕ АНИМАЦИОННЫЙ РОЛИК, чтобы узнать главные факты о светильниках
Treston NaturLite LED МЕНЕЕ ЧЕМ ЗА 2 МИНУТЫ: <https://vimeo.com/241502723>



ВЫСОКОЕ КАЧЕСТВО ОСВЕЩЕНИЯ

Настраиваемый цветовой тон
(2700-6500 К)

Регулировка яркости 1/10-100%

Мощность 14-60 Вт (макс.)

Компактная конструкция

Освещенность 800-3100 люкс
+/-10% (на расстоянии 1 м)

2-летняя гарантия

Срок службы более 50 тыс. часов
(L90B10)

Подходит для для всех рабочих
столов Treston, а также других
производителей

Коэффициент цветопередачи
более CRI > 80

Степень защиты IP20

Высококачественные светодиоды
(MacAdams < 3)



Стулья





Многофункциональные промышленные стулья с 10-летней гарантией

Новая коллекция стульев Treston — это высокоэффективные решения для работы сидя, дающие максимальные преимущества для клиента в любой сфере деятельности. Наши высококачественные стулья отвечают самым высоким требованиям, обладают идеальным соотношением «цена-качество» и подходят для любого рабочего места — от производства и упаковки, до работы стоя, участков с защитой от электростатического разряда и научно-исследовательских лабораторий.

Для промышленных рабочих мест требуются соответствующие стулья

Эргономичный стул — это важная часть функционального, эргономичного, удобного рабочего места. Когда пользователь правильно сидит, он быстро и эффективно работает, меньше устает, его позвоночник защищен от перегрузок. Требования по эргономике, предъявляемые к промышленным стульям иные, чем к офисным. Производство требует физического труда, точных движений, повторяющихся действий и поэтому стул на рабочем месте должен быть идеально адаптирован к выполняемым задачам и рабочим условиям, осуществлять поддержку работников, сохраняя их комфорт наилучшим способом.

Шесть моделей с 36 вариантами

Новая коллекция стульев состоит из шести различных моделей: многоцелевые стулья Treston Ergo и Treston Plus с комплексной эргономикой, рабочий стул нового поколения Neop со сменной обивкой, стулья Flex для работы стоя, табуреты для работы в цехах и стулья-седла, предоставляющие альтернативный способ посадки. Кроме того есть три варианта поверхности/обивки на выбор: высокостойкий полиуретан, комфортная ткань и простая в уходе искусственная кожа, поэтому можно легко подобрать из 36 вариантов наиболее подходящий стул для конкретной рабочей среды.

Безопасное, рациональное и экономичное решение

Стулья Treston гарантируют безопасность на рабочем месте, так как отвечают требованиям стандарта DIN 68 877 и имеют маркировку безопасности GS, и, кроме того, наши стулья серии ESD соответствуют стандарту EN 61340-5-1. В дополнение к безопасности и эргономичности наша коллекция стульев имеет полноценную 10-летнюю гарантию*. Коллекция стульев Treston — это безопасное, рациональное и экономически выгодное решение для промышленных операций, выполняемых сидя.

*Стулья-седла — 2 года.



Больше информации об эргономичных решениях для работы сидя вы можете узнать в нашей отдельной брошюре. treston.ru/katalogi-i-broschyury



Ergo

Многофункциональный стул для любой сферы деятельности

- Удобная и простая регулировка
- Идеальное соотношение «цена-качество»
- Большое эргономичное сиденье, спинка с поддержкой для поясницы



ErgoPlus

Полностью эргономичный стул

- Максимально возможные способы регулировки
- Поддержка при любом изменении позы пользователя
- Подходит для всех видов работ



Neon

Рабочий стул нового поколения

- Все регулировки и возможности, как в ErgoPlus
- Кроме того, доступен широкий спектр вариантов обивки и мягкий кант для защиты от ударов об другие предметы интерьера



Flex

Подходит для работы стоя, а так же попеременной работы стоя или сидя

- Поворот сиденья на 360°, легкая регулировка кольца для ног по высоте
- Занимает мало места
- Нескользящее сидение



Табуреты

- Отлично подходит для мастерских и тяжелых работ
- Регулируемая высота сиденья



Стулья-седла

- Сочетание эргономичности и свободы движений
- Сиденье регулируется по высоте и наклону





Стул Treston Ergo с тканевой обивкой

	Treston Ergo 30	Treston Ergo 30 ESD	Treston Ergo 35	Treston Ergo 35 ESD
Описание	С мягкими двойными колесами (имеется ESD-исполнение) с тормозами (при разгрузке).		Высокий вариант с кольцом для ног и скользящими опорами (имеется ESD-исполнение)	
Обивка	Воздухопроницаемость, возможность поглощать или отталкивать воду - отличительные черты нашей обивки.			
Код black	C30BL	C30BL-ESD	C35BL	C35BL-ESD
Код blue	C30B	C30B-ESD	C35B	C35B-ESD



Стул Treston Ergo с обивкой из искусственной кожи

	Treston Ergo 30 AL	Treston Ergo 30 AL ESD	Treston Ergo 35 AL	Treston Ergo 35 AL ESD
Описание	С мягкими двойными колесами (имеется ESD-исполнение) с тормозами (при разгрузке).		Высокий вариант с кольцом для ног и скользящими опорами (имеется ESD-исполнение)	
Обивка	Искусственную кожу можно мыть, за ней легко ухаживать и она устойчива к дезинфицирующим средствам.			
Код	C30AL	C30AL-ESD	C35AL	C35AL-ESD

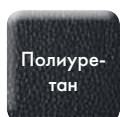

Стул Treston Ergo из пенополиуретана

	Treston Ergo 20 PU	Treston Ergo 20 PU ESD	Treston Ergo 25 PU	Treston Ergo 25 PU ESD
Описание	С мягкими двойными колесами (имеется ESD-исполнение) с тормозами (при разгрузке).		Высокий вариант с кольцом для ног и скользящими опорами (имеется ESD-исполнение)	
Обивка	Пенополиуретановая поверхность обладает высокой износостойкостью, прочностью, легко моется и чистится.			
Код	C20PU	C20PU-ESD	C25PU	C25PU-ESD



Стул Treston Plus с тканевой обивкой или обивкой из искусственной кожи

	Treston Plus 40 BL	Treston Plus 40 BL ESD	Treston Plus 40 AL	Treston Plus 40 AL ESD
Описание	С мягкими двойными колесами (имеется ESD-исполнение) с тормозами (при разгрузке).			
Обивка	Черная ткань	Черная ткань с защитой от электростатического разряда	Искусственная кожа	Искусственная кожа, с защитой от электростатического разряда
Код	C40BL	C40BL-ESD	C40AL	C40AL-ESD



Стул Neon с тканевой обивкой

	Neon 50	Neon 50	Neon 50 ESD	Neon 50 ESD
Описание	С мягкими двойными колесами (имеется ESD-исполнение) с тормозами (при разгрузке).			
Обивка	Черная ткань, кант серого цвета	Черная ткань, кант оранжевого цвета	Черная ткань с защитой от электростатического разряда, кант серого цвета	Черная ткань с защитой от электростатического разряда, кант оранжевого цвета
Код	C50BL-G	C50BL-O	C50BL-G-ESD	C50BL-O-ESD



Flex из пенополиуретана

	Flex 18	Flex 18 ESD	Flex 19	Flex 19 ESD
Описание	С мягкими двойными колесами (имеется ESD-исполнение) с тормозами (при разгрузке).		Высокий вариант с кольцом для ног и скользящими опорами (имеется ESD-исполнение)	
Обивка	Пенополиуретановая поверхность обладает высокой износостойкостью, прочностью, легко моется и чистится.			
Код	C18PU	C18PU-ESD	C19PU	C19PU-ESD

Полиуретан

Искусственная кожа

Искусственная кожа ESD



Табуреты из пенополиуретана или обивкой из искусственной кожи

	Табурет PU	Табурет AL	Табурет AL-ESD
Описание	С мягкими двойными колесами (имеется ESD-исполнение) с тормозами (при разгрузке).		
Обивка	Полиуретан	Искусственная кожа	Искусственная кожа с защитой от электростатического разряда
Код	C15PU	C15AL	C15AL-ESD

Ткань

Ткань ESD

Искусственная кожа

Искусственная кожа ESD



Стулья-седла с тканевой обивкой или обивкой из (искусственной) кожи

	Saddle B	Saddle G ESD	Saddle AL ANTIB	Saddle AL ESD	Saddle L
Описание	С мягкими двойными колесами (имеется ESD-исполнение) с тормозами (при разгрузке).				
Обивка	Синяя ткань	Серая ткань с защитой от электростатического разряда	Антибактериальная искусственная кожа	Искусственная кожа с защитой от электростатического разряда	Кожа
Код	SADDLE B	SADDLE G ESD	SADDLE AL ANTIB	SADDLE AL ESD	SADDLE L

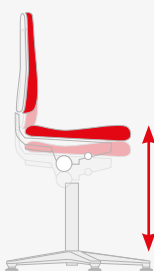

Высота сиденья



Наклон сиденья



Глубина сиденья

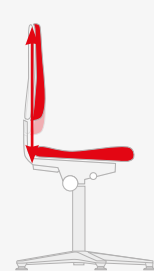

Высота спинки



Регулировка по весу

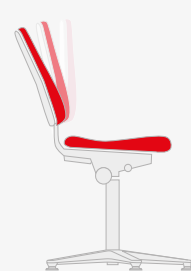

Спинка, обеспечивающая постоянный контакт

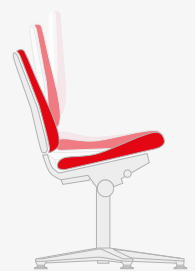

Синхронный механизм

Регулировка и свойства	Ergo	ErgoPlus	Neon	Табурет	Стул-седло	Flex — стулья для работы стоя
Высота сиденья	✓	✓	✓	✓	✓	✓
Наклон сиденья	✓	✓	✓		✓	
Глубина сиденья		✓	✓			
Высота спинки	✓	✓	✓			
Контакт спинки со спиной пользователя	✓					
Синхронный механизм		✓	✓			
Подлокотники (по заказу)	✓	✓	✓			
Сменная обивка			✓			

Код	Описание, обивка и цвет	Тест Мар-тиндейла	Высота сиденья, мм	Ширина сиденья, мм	Глубина сиденья, мм	Высота спинки, мм	Вес, кг
Табуреты							
C15PU	Табурет 15, полиуретан, черный		460-630	350	350		7,0
C15AL	Табурет 15, искусственная кожа, черный	50.000	460-630	400	400		7,0
C15AL-ESD	Табурет 15, искусственная кожа, черный, ESD	50.000	460-630	400	400		8,0
Стулья для работы стоя Flex							
C18PU	Flex 18, полиуретан, черный		450-650	360	380	200	10,0
C18PU-ESD	Flex 18, полиуретан, черный, ESD		450-650	360	380	200	10,0
C19PU	Flex 19, полиуретан, черный		510-780	360	380	200	13,0
C19PU-ESD	Flex 19, полиуретан, черный, ESD		510-780	360	380	200	13,0
Стулья Treston Ergo							
C20PU	Treston Ergo 20, полиуретан, черный		440-620	440	410	380	11,5
C20PU-ESD	Treston Ergo 20, полиуретан, черный, ESD		440-620	440	410	380	13,0
C25PU	Treston Ergo 25, полиуретан, черный		580-850	440	410	380	13,5
C25PU-ESD	Treston Ergo 25, полиуретан, черный, ESD		580-850	440	410	380	15,0
C30AL	Treston Ergo 30, искусственная кожа, черный	50.000	440-620	460	470	460	12,0
C30AL-ESD	Treston Ergo 30, искусственная кожа, черный, ESD	50.000	440-620	460	470	460	13,0
C30BL	Treston Ergo 30, ткань, черный	50.000	440-620	460	470	460	12,0
C30BL-ESD	Treston Ergo 30, ткань, черный, ESD	40.000	440-620	460	470	460	13,0
C30B	Treston Ergo 30, ткань, синий	50.000	440-620	460	470	460	12,0
C30B-ESD	Treston Ergo 30, ткань, синий, ESD	40.000	440-620	460	470	460	13,0
C35AL	Treston Ergo 35, искусственная кожа, черный	50.000	580-850	460	470	460	14,0
C35AL-ESD	Treston Ergo 35, искусственная кожа, черный, ESD	50.000	530-800	460	470	460	15,0
C35BL	Treston Ergo 35, ткань, черный	50.000	580-850	460	470	460	14,0
C35BL-ESD	Treston Ergo 35, ткань, черный, ESD	40.000	530-800	460	470	460	15,0
C35B	Treston Ergo 35, ткань, синий	50.000	580-850	460	470	460	14,0
C35B-ESD	Treston Ergo 35, ткань, синий, ESD	40.000	530-800	460	470	460	15,0
Стулья Treston Plus							
C40AL	Treston Plus 40, искусственная кожа, черный	50.000	450-600	460	410-470	600	18,5
C40AL-ESD	Treston Plus 40, искусственная кожа, черный, ESD	50.000	450-600	460	410-470	600	19,5
C40BL	Treston Plus 40, ткань, черный	50.000	450-600	460	410-470	600	18,5
C40BL-ESD	Treston Plus 40, ткань, черный, ESD	40.000	450-600	460	410-470	600	19,5
Стулья Neon							
C50BL-G	Neon 50, ткань, черный, серый кант	40.000	450-620	470	420-480	570	18,0
C50BL-G-ESD	Neon 50, ткань, черный, ESD, серый кант	40.000	450-620	470	420-480	570	18,0
C50BL-O	Neon 50, ткань, черный, оранжевый кант	40.000	450-620	470	420-480	570	18,0
C50BL-O-ESD	Neon 50, ткань, черный, ESD, оранжевый кант	40.000	450-620	470	420-480	570	18,0
Стулья-седла							
SADDLE B	Стул-седло, ткань, синий	> 50.000	575-820	350	420		7,0
SADDLE G ESD	Стул-седло, ткань, ESD, серый	> 50.000	575-820	350	420		7,0
SADDLE AL ANTIB	Стул-седло, искусственная кожа, ANTIB, черный		575-820	350	420		7,0
SADDLE AL ESD	Стул-седло, искусственная кожа, ESD, черный		575-820	350	420		7,0
SADDLE L	Стул-седло, кожа, черный		575-820	350	420		7,0

Запасные части и аксессуары

Изделие	Описание	Code	Code ESD
Комплект скользящих опор	Износостойкие пластиковые скользящие опоры имеют большую площадь поверхности и обеспечивают устойчивость стула. Скользящие опоры подходят для всех наших стульев.	CGLIH	CGLIH-ESD
Комплект мягких колес для твердых полов	Мягкие двойные колеса с тормозами (при разгрузке). Это означает, что колеса будут тормозить при отсутствии нагрузки. В стандартной комплектации мы поставляем мягкие колеса для твердых полов, но жесткие колеса для мягких полов необходимо заказывать отдельно.	CSCAS	CSCAS-ESD
Комплект жестких колес для мягких полов		CHCAS	CHCAS-ESD
Комплект колес Stop&Go для твердых полов	Если стул должен передвигаться по рабочему месту, колеса Stop&Go обеспечат безопасность пользователя. Они будут тормозить стул при нагрузке, а при ее отсутствии он будет свободно перемещаться.	CSTOP	CSTOP-ESD
4D-подлокотники для Treston Ergo и Treston Plus	Регулировка высоты, ширины и глубины с возможностью поворота.	ARE	
4D-подлокотники с защитой от электростатического разряда для Treston Ergo ESD и Treston Plus ESD	Регулировка высоты, ширины и глубины с возможностью поворота.		ARE-ESD
4D-подлокотники для Neon	Регулировка высоты, ширины и глубины с возможностью поворота.	ARN	ARN-ESD
Хромированное кольцо для ног	Кольцо для ног также подходит для низких моделей стульев, прикрепив его к газлифту стула. Можно использовать на моделях как с защитой от электростатического разряда, так и без нее. Высоту можно легко отрегулировать без каких-либо инструментов.	CRING	CRING



Тележки

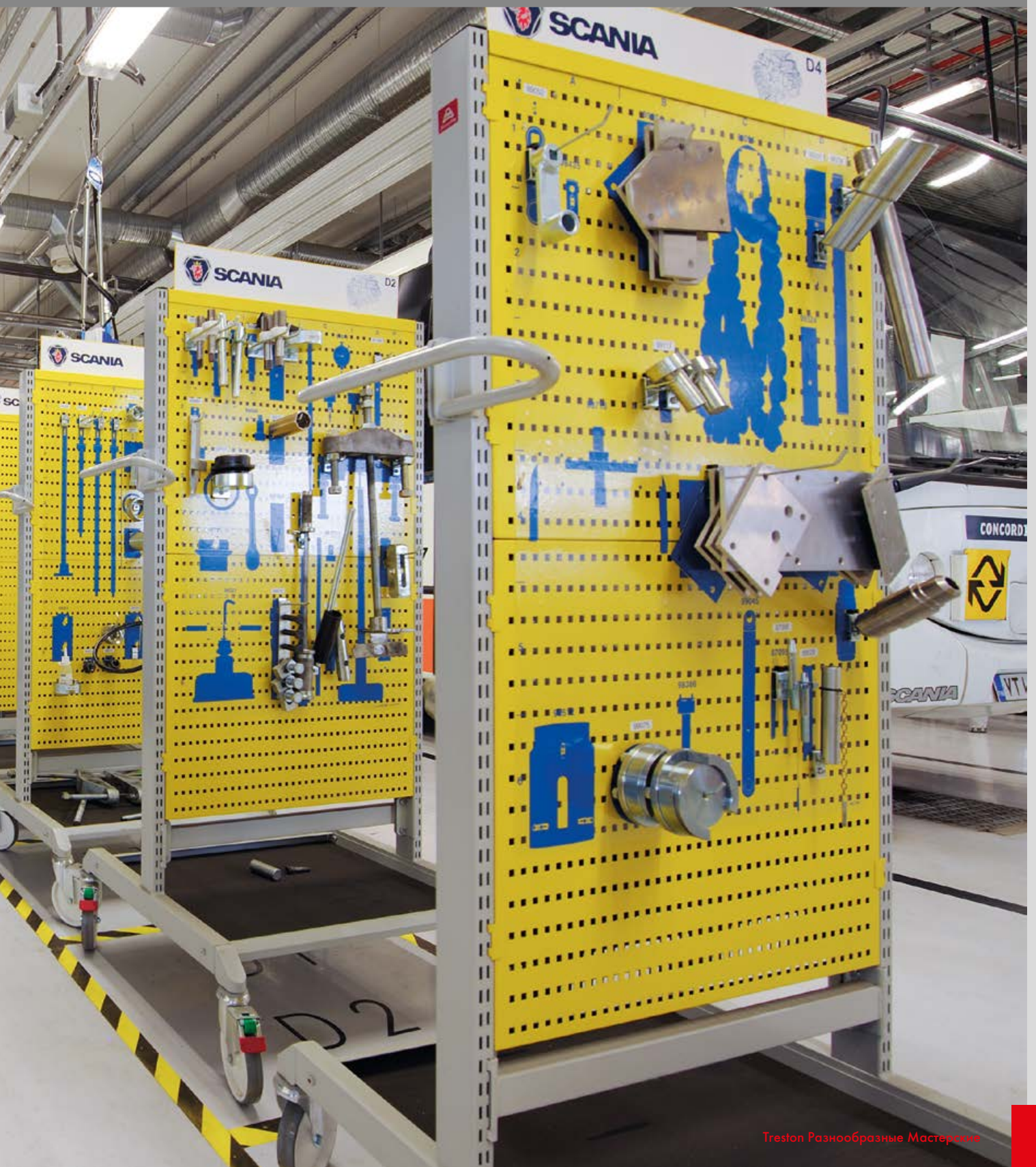



Тележки обеспечивают свободу передвижения

Чтобы обеспечить вашу безопасность на неровной поверхности, колеса оснащены тормозами.

Мобильность повышает производительность

Работа не всегда выполняется на одном рабочем месте, и инструменты приходится перемещать. Для этих случаев идеально подходят легкие тележки, они способны обеспечить значительное повышение производительности: до 30 %.

Выполняемые задачи различаются и требуют специализированного оборудования. Благодаря модульному принципу и гибкому набору вспомогательного оборудования, тележки легко приспособить к потребностям разных пользователей и для выполнения разнообразных задач.





Тяжелая тележка

Тяжелые тележки, как следует из их названия, идеальны для перемещения тяжелых грузов. Их специальные колеса выдерживают предельно тяжелые нагрузки.



Тележка монтажника

Тележка монтажника позволяет возить инструмент повсюду, поддерживая его в порядке. Резиновый коврик удерживает инструменты на месте во время работы.



Сервисная тележка

Каркас сервисной тележки оборудован замком с секретом, предотвращающим открытие более одного ящика одновременно.



Тележки Basic

Оборудуйте тележки полками, столешницами и другими аксессуарами различного назначения, например для транспортировки или хранения инструмента.



Тележка для хранения

Простой вариант передвижной кладовки, тележка для хранения, имеет регулируемую среднюю полку; полки оснащены стандартными резиновыми ковриками.

Тяжелая тележка



Тяжелые тележки, как следует из их названия, идеальны для перемещения тяжелых грузов. Специальные колеса выдерживают предельно тяжелые нагрузки. Полная грузоподъемность базовой модели достигает 600 кг!

Тяжелые тележки оборудованы двумя нерегулируемыми колесами (Ø 160 мм) и двумя поворотными колесами с тормозами.

Тяжелая тележка 3, код С 750 07 103

Размер 1000 x 810 x 1640 мм
Верх 1000 x 750 мм
Высота рабочей поверхности 960 мм

Для предельно тяжелых нагрузок!
Полная грузоподъемность базовой тяжелой тележки достигает **600 кг!**



Тяжелая тележка 1, код С 750 41 001



Тяжелая тележка 2, код С 750 41 002



Тяжелая тележка 4, код С 750 41 004

Держатель конических подвесов может выдерживать до 48 конических подвесов ISO (конические подвесы – стр. 65).

Тяжелые тележки

Наименование	Размер, Ш × Г × В, мм	Макс. нагрузка, кг	Код
Тяжелая тележка 1	935 × 785 × 940	600	С 750 41 001
Тяжелая тележка 2	935 × 785 × 940	600	С 750 41 002
Тяжелая тележка 4	935 × 785 × 940	600	С 750 41 004

Принадлежности тяжелой тележки

Наименование	Размер Ш × Г × В, мм	Макс. нагрузка, кг	Код
Полка	812 × 770 × 30	400	852 671-49
Держатель конических подвесов, ISO	812 × 770 × 52	500	852 673-49

Тяжелая тележка 3, Код С 750 07 103

Кол-во	Наименование	Размер мм	Код
1	Нижняя полка	933 × 780	852 666-49
1	Пара перфорированных стоек	661	852 668-49
1	Пара перфорированных стоек	1359	852 667-49
1	Пара поперечных опор		852 669-49
1	Ручка		852 670-49
1	Верхняя плита из ПВХ со стальными кромками	1000 × 750	836 723-79
1	Угловые крюки		848 336-49
1	Горизонтальная трубка М900	873	840 104-49
2	Нерегулируемые колеса		900 040-00
2	Поворотные колеса		900 041-00
1	Перфорированная панель	870 × 389	861 516-49
1	Траверса для подвешивания М900	895	859 152-49
6	Пластиковая коробка 1525-5		1525-5
1	Комплект крепежа		870 811-00
1	Тумба с выдвижными ящиками 55/37	550 × 715 × 370	611 07 001

Тележка монтажника

Тележка монтажника позволяет возить инструмент повсюду, поддерживая его в порядке. Резиновый коврик не дает скользить инструментам во время работы. Тележка монтажника 4 с тумбой, в которой невозможно открытие более одного ящика одновременно. Таким образом, это позволяет удерживать тележку в равновесии даже при тяжелых грузах.

Тележки монтажника оборудованы четырьмя поворотными колесами (Ø 100 мм), два из которых снабжены тормозами. Тележка монтажника может быть укомплектована всеми аксессуарами M750.

Тележки монтажника

Наименование	Модуль	Размер, Ш × Г × В, мм	Макс. нагрузка, кг	Код
Тележка монтажника 1	M750	800 × 715 × 855	300	C 730 41 001
Тележка монтажника 2	M750	800 × 715 × 855	300	C 730 41 002
Тележка монтажника 3	M750	800 × 715 × 855	300	C 730 41 003
Тележка монтажника, рама	M750	800 × 715 × 855	300	C 730 41 000
Тележка монтажника 4		795 × 715 × 915	300	C 730 07 004

Аксессуары тележки монтажника

Наименование	Размер, Ш × Г × В, мм	Макс. нагрузка, кг	Код
Нижняя полка с резиновым ковриком	720 × 560 × 32	150	852 719-41
Нижняя полка с покрытием из ПЭВП пластика	720 × 560 × 32	150	852 683-41
Полка с резиновым ковриком	720 × 560 × 32	150	852 720-41
Полка с покрытием из ПЭВП	720 × 560 × 32	150	852 684-41
Выдвижная полка + подвесы	720 × 580 × 33	50	852 687-49

Тележка монтажника может быть укомплектована всеми аксессуарами M750.

Конический контейнер с крючками для держателей инструмента

Наименование	Размер, Ш × Г × В, мм	Макс. нагрузка, кг	Код
Конический контейнер с крючками	742 × 188 × 90	50	854 430-49



Конический контейнер с крючками

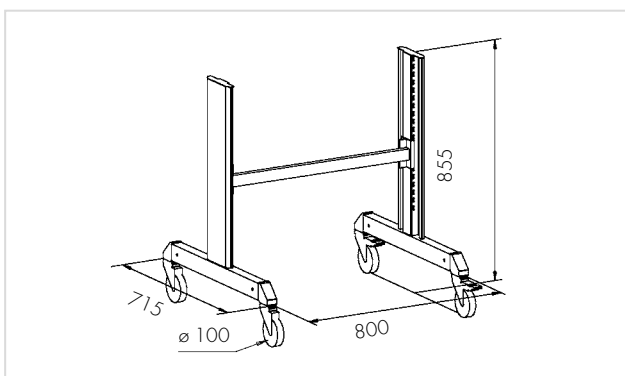

Тележка монтажника 1



Тележка монтажника 2



Тележка монтажника 3

Тележка монтажника 3 включает 6 конических стоек. Кронштейны для инструмента (стр. 69) заказываются отдельно.



Тележка монтажника 4

Сервисная тележка



Укомплектуйте тележку для обслуживания любыми крюками (стр. 98-100).

Сервисная тележка
Размеры 710 × 480 × 875 мм
Макс. нагрузка 300 кг.

Каркас сервисной тележки оборудован замком с секретом, предотвращающим открытие более одного ящика одновременно. Крышка в стандартном варианте поставляется с отдельным резиновым ковриком, препятствующим соскальзыванию предметов.

С обеих сторон тележки в стандартном варианте устанавливаются перфорированные панели, которые можно оснастить подвесами и держателями, соответствующими разному назначению. Сервисные тележки оборудованы двумя нерегулируемыми колесами (Ø 150 мм) и двумя поворотными колесами с тормозами (Ø100 мм).

Сервисные тележки

Модель	Сервисная тележка 1	Сервисная тележка 2	Сервисная тележка 3	Сервисная тележка 4	Сервисная тележка 5	Сервисная тележка 6	Сервисная тележка 7	Сервисная тележка 8
Код	710 07 001	710 07 002	710 07 003	710 07 004	710 07 005	710 07 006	710 07 007	710 07 008
Высота ящика (мм)	3 × 75 	2 × 75 	1 × 75 	5 × 75 	2 × 75 	1 × 100 	1 × 100 	1 × 100
	1 × 125 	2 × 100 	4 × 100 	1 × 100 	2 × 100 	2 × 250 	2 × 125 	4 × 125
	1 × 250 	2 × 125 	1 × 125 	1 × 125 	1 × 250 		1 × 250 	

Внутренние размеры ящика: 600 × 345 × 63/88/113/238 мм.



Сервисная тележка с аксессуарами

Присоединив пару вертикальных трубчатых стоек 30 × 30 мм (код 854 038-49), вы можете использовать все принадлежности M500.

Аксессуары для сервисных тележек (на иллюстрации)

Кол-во	Наименование	Размер, мм	Код
1	Пара перфорированных стоек	30 × 30 × 1219	854 038-49
1	Перфорированный шкафчик для инструмента	470 × 200 × 600	854 039-07
1	Траверса для подвешивания	M500	860 953-49
5	Пластиковый контейнер		30-1L-4 ESD
1	Зажимной держатель		854 037-45
1	Держатель коробки для мелочей	165 × 48 × 456	854 042-49
4	Коробочка для мелочей	149 × 85 × 48	851 843-00
1	Вспомогательный ящик	155 × 90 × 410	854 041-49
1	Устройство для мерной резки бумажных рулонов		854 043-49
1	Держатель мусорного ведра		854 044-49
1	Мусорное ведро		839 159-00
1	Отделение для папок	466 × 90 × 240	854 040-49



Внутренняя часть ящиков сервисной тележки



Углубления для инструмента 45 и 70 мм

Ящик 71/75 854 066-00



Средние перегородки и пластины 2

3 средние перегородки, 6 средних пластин 150 и 2 средние пластины 300*

Ящик 71/75 854 069-49

Ящик 71/100 854 070-49

Ящик 71/125 854 070-49

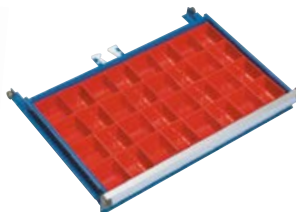

Коробочки для мелочей

Ящик 71/75 854 064-00



Резиновый коврик для дна ящика

Резиновый коврик 71 854 078-00

* На рисунке изображен пример внутреннего решения.

Тележки Basic



Тележка Basic 1



Тележка Basic 2



Тележка Basic 3



Тележка Basic 4

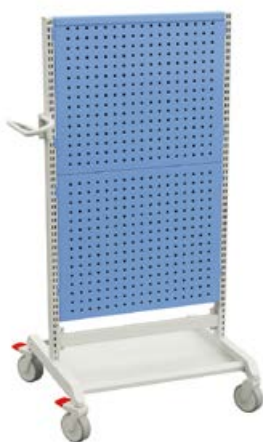

Тележка Basic 5

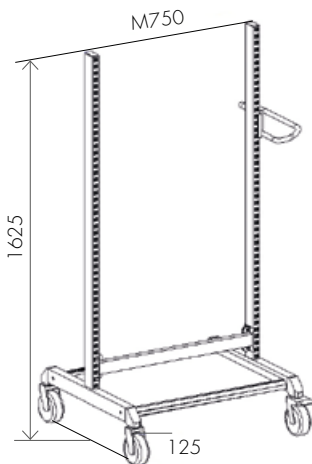

Каркас тележки Basic

Оборудуйте тележки полками, столешницами и другими аксессуарами различного назначения, например для транспортировки или хранения инструмента.

Все тележки оснащены четырьмя поворотными колесами (Ø 125 мм), два из которых снабжены тормозами. Тележка Basic может быть укомплектована всеми аксессуарами M750.

Тележки Basic

Наименование	Размер Ш × Г × В, мм	Макс. на- грузка, кг	Код
Тележка Basic 1*	780 × 715 × 1630	300	BT-170B
Тележка Basic 2	800 × 715 × 1625	350	C 740 07 102
Тележка Basic 3	800 × 715 × 1625	350	C 740 41 003
Тележка Basic 4	800 × 715 × 1625	350	C 740 07 004
Тележка Basic 5	800 × 715 × 1625	350	C 740 41 105
Каркас тележки Basic**	800 × 715 × 1625	350	859 859-41

* На тележке можно разместить до 112 навесных ячеек, заказывается отдельно.

** Каркас тележки Basic включает себя нижнюю полку и резиновый коврик.

Аксессуары тележки Basic

Наименование	Размер Ш × Г × В, мм	Макс. на- грузка, кг	Код
Нижняя полка с резиновым ковриком	720 × 560 × 32	150	852 719-41
Нижняя полка с покрытием из ПЭВП	720 × 560 × 32	150	852 683-41
Полка с резиновым ковриком*	720 × 560 × 32	150	852 720-41
Полка с покрытием из ПЭВП*	720 × 560 × 32	150	852 684-41
Стальная полка •	720 × 560 × 32	150	852 685-49
Стальная полка	720 × 560 × 32	150	852 665-49
Выдвижная полка*	720 × 580 × 33	50	852 687-49
Мочная корзина L-300	380 × 302 × 110	20	839 116-51
Корзина для отходов			839 159-00
Держатель корзины для отходов			835 773-49
Держатель бумажных рулонов	Макс. размер рулона: ширина 240 мм, Ø 230 мм)		860 310-49
FIFO-полка*	718 × 835 × 61	150	890 710-49

Тележки могут быть укомплектованы всеми аксессуарами M750.

Перфорированные панели описаны на стр. 88, R-крюки — на стр. 90.

* включая кронштейны



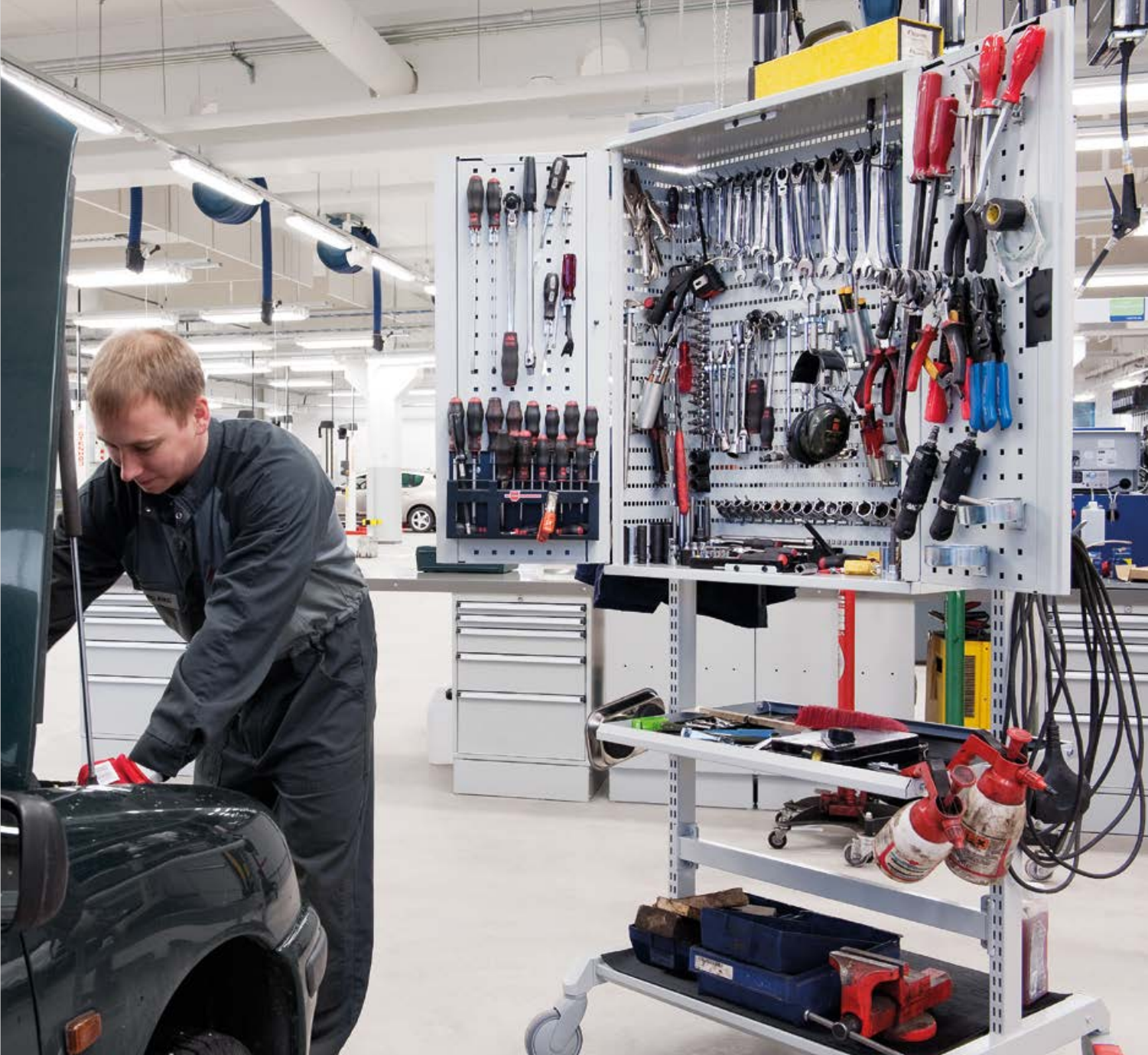

Тележка для хранения

Простой вариант передвижной кладовки, тележка для хранения имеет регулируемую среднюю полку. Полки оснащены стандартными резиновыми ковриками.

Тележки оснащены четырьмя поворотными колесами (Ø 100 мм), два из которых снабжены тормозами.

Тележка для хранения

Наименование	Размер, Ш × Г × В, мм	Макс. на- грузка, кг	Код	Код ESD
Тележка для хранения	650 × 450 × 775	3 × 30	852 773-41	852 773-49





Тумбы с выдвижными ящиками





Разнообразные тумбы

Так как работа не всегда выполняется на одном месте, мы предлагаем широкий ассортимент различных тумб с выдвижными ящиками разного назначения. Вы можете устанавливать тумбы одной и той же серии под рабочим столом или на основание, а также оснащать тумбы колесами для передвижения между рабочими местами.

Эффективное хранение и управление

Наши тумбы с выдвижными ящиками отлично приспособлены для хранения инструментов и принадлежностей. Если хранение инструментов не организовано должным образом, на их поиск уходит невероятное количество времени. Благодаря гибкому комбинированию внутреннего пространства наших тумб ваши принадлежности всегда будут в порядке и под рукой.

Широкий ассортимент тумб с выдвижными ящиками

В нашем ассортименте вы непременно найдете такую тумбу с выдвижными ящиками, которая будет полностью соответствовать вашим требованиям. Вы можете выбирать тумбы по высоте, комбинации ящиков и интерьеру. Для этой брошюры мы отобрали несколько комбинаций. За более подробной информацией об ассортименте обращайтесь по адресу: sales@treston.com.

Тумбы с выдвижными ящиками для тяжелых грузов

Эти прочные тумбы идеальны для хранения тяжелых принадлежностей и инструментов, например в ремонтных мастерских и в машиностроительной промышленности.



Тумба с выдвижными ящиками 45/14 и 45/25



Тумба с выдвижными ящиками 55



Тумба с выдвижными ящиками 71



Тумба с выдвижными ящиками 70



Тумба с выдвижными ящиками 90



Тумба с выдвижными ящиками 130

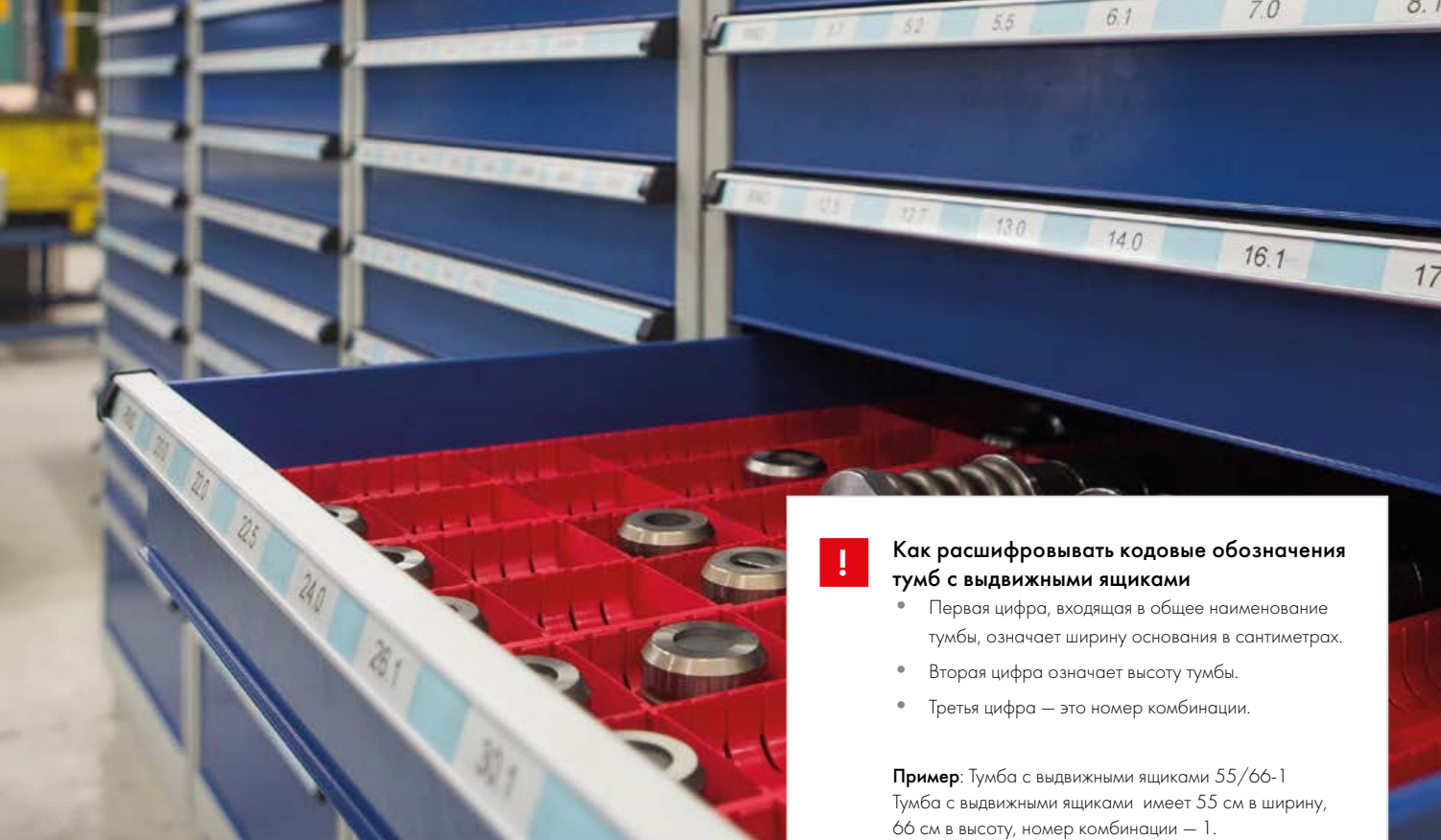

Как расшифровывать кодовые обозначения тумб с выдвижными ящиками

- Первая цифра, входящая в общее наименование тумбы, означает ширину основания в сантиметрах.
- Вторая цифра означает высоту тумбы.
- Третья цифра — это номер комбинации.

Пример: Тумба с выдвижными ящиками 55/66-1
Тумба с выдвижными ящиками имеет 55 см в ширину, 66 см в высоту, номер комбинации — 1.

Тумба с выдвижными ящиками 45/14 и 45/26

Тумбы 45 серии устанавливаются под верстаком. Поставляются с выдвижным ящиками со 100% открыванием.

Тумбы с выдвижными ящиками 45/14 и 45/26

Модель	Открывание	Нагрузочная способность (кг/ящик)	Наружные размеры Ш × Г × В, мм	Высота ящика (мм)		Код
45/14-1	100 %	60	450 × 520 × 140	1 × 100		603 49 001
45/26-1	100 %	60	450 × 520 × 260	2 × 100		604 49 001

Внутренние размеры ящика: 380 × 500 × 90 мм.

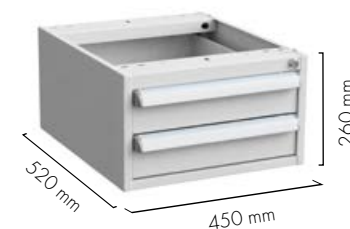

Внутреннее устройство ящиков



Набор делителей 1

Вид ящика	Код
Ящик 45/100	872991-49
4 x горизонтальные перегородки 375	



Набор делителей 2

Вид ящика	Код
Ящик 45/100	872992-49
1 x вертикальная перегородка, 8 x разделительных пластин 185	



Набор делителей 3

Вид ящика	Код
Ящик 45/100	872993-49
1 x вертикальная перегородка, 4 x разделительных пластин 125, 4 x разделительных пластин 250	



Набор делителей 4

Вид ящика	Код
Ящик 45/100	872994-49
2 x вертикальные перегородки, 12 x разделительных пластин 125	

Тумба с выдвижными ящиками 55

Эти тумбы с выдвижными ящиками позволяют оптимизировать хранение и содержать рабочие принадлежности в идеальном порядке. Защитные фиксаторы предотвращают открытие нескольких ящиков одновременно (мы рекомендуем закрывать ящики во время транспортировки). Вы можете выбрать из трех возможных вариантов тумбу наиболее подходящей для вас высоты или увеличивать высоту или ширину за счет комбинирования разных тумб.

Эти тумбы также используются в качестве ножек для верстака, мелкие ящики легко закрепляются под вер-

стаком. К тумбе высотой 66 см по запросу прилагаются колеса, и тогда из нее получается отличное передвижное рабочее место. Тумбы на колесах поставляются с резиновыми ковриками, не позволяющими предметам скользить по поверхности. Вариант с дверцами идеален для хранения крупных предметов. Ящик высотой 50 мм полностью выдвигается и имеет грузочную способность 40 кг. Остальные ящики выдвигаются на 85 % и имеют грузочную способность 80 кг.

Выбирайте тумбу (с колесами, с основанием или без основания) в соответствии с вашими потребностями.



Модель на колесах: грузоподъемность 300 кг, 2 фиксированных колеса, 2 поворотных колеса с тормозами (Ø 100 мм).























Тумба с выдвижными ящиками 55

















Модель	55/13-1	55/37-1	55/37-2	55/37-3	55/37-4	55/37-5	55/37-6	55/37-7
Код	610 07 001	611 07 001	611 07 002	611 07 003	611 07 004	611 07 005	611 07 006	611 07 007
Высота ящика (мм)	1 × 100	1 × 50 1 × 100 1 × 150	3 × 100	2 × 150	3 × 50 1 × 150	1 × 50 1 × 250	2 × 50 2 × 100	6 × 50

Внутренние размеры ящика: 460 × 612 × 35/85/135/235 мм.







Тумба с выдвижными ящиками 55/66

	55/66-1	55/66-2	55/66-3	55/66-4	55/66-5	55/66-8	55/66-9	55/66-10
Стандарт	612 07 101	612 07 102	612 07 103	612 07 104	612 07 105	612 07 108	612 07 109	612 07 110
С основанием	612 07 201	612 07 202	612 07 203	612 07 204	612 07 205	612 07 208	612 07 209	612 07 210
С колесами	612 07 301	612 07 302	612 07 303	612 07 304	612 07 305	612 07 308	612 07 309	612 07 310
Высота ящика (мм)	3 × 50 	2 × 50 	1 × 50 	2 × 50 	1 × 50 	3 × 100 	2 × 100 	2 × 50 
	3 × 100 	2 × 100 	4 × 100 	1 × 100 	3 × 100 	2 × 150 	1 × 150 	5 × 100 
	1 × 150 	2 × 150 	1 × 150 	1 × 150 	1 × 250 		1 × 250 	

	55/66-11	55/66-13	55/66-14	55/66-15	55/66-16	55/66-17	55/66-18	55/66-19
Стандарт	612 07 111	612 07 113	612 07 114	612 07 115	612 07 116	612 07 117	612 07 118	612 07 119
С основанием	612 07 211	612 07 213	612 07 214	612 07 215	612 07 216	612 07 217	612 07 218	612 07 219
С колесами	612 07 311	612 07 313	612 07 314	612 07 315	612 07 316	612 07 317	612 07 318	612 07 319
Высота ящика (мм)	1 × 100 	4 × 50 	4 × 150 	6 × 100 	1 × 50 	12 × 50 	5 × 50 	6 × 50 
	2 × 250 	1 × 100 			2 × 150 		1 × 100 	3 × 100 
		2 × 150 			1 × 250 		1 × 250 	

Тумба с выдвижными ящиками 55/66 с дверцей

	55/66-20	55/66-21
Стандарт	612 07 120	612 07 121
С основанием	612 07 220	612 07 221
С колесами	612 07 320	612 07 321
Высота ящика (мм)	8 × 50 	2 × 50 
	2 × 100 	2 × 250 

	Правая дверь	Левая дверь
Стандартная	612 07 106	612 07 107
С основанием	612 07 206	612 07 207
С колесами	612 07 306	612 07 307

Шкафчики имеют нижнюю полку.

Полки для тумбы с выдвижными ящиками 55/66 с дверцей

Наименование	Размер, мм	Макс. нагрузка, кг	Код
Полка Е	455 × 612 × 61	80	854 106-49
Полка	540 × 629 × 35	80	854 114-49





Комплект крепежа для тумбы с выдвижными ящиками 55

Описание	Код
Комплект крепежа необходим для столов ТР и ТРН. Тумбы 55 серии могут быть установлены на столы ТР и ТРН с глубиной 900 мм.	855 056-49

Внутренняя часть ящиков

Набор делителей 1	
	55/100 873 001-49
	55/150&250 873 006-49
3 перегородки, 12 средних пластин (9x100, 3x150)	

Набор делителей 2	
	55/100 873 002-49
	55/150&250 873 007-49
2 перегородки, 9 средних пластин (9x150)	

Набор делителей 3	
	55/100 873 003-49
	55/150&250 873 008-49
1 перегородка, 9 средних пластин (3x150, 2x300)	

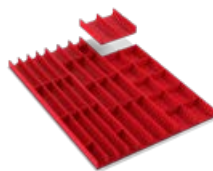

Углубления для инструмента 33, 45 и 70 мм

Ящик 55/50	834 122-00
------------	------------



Коробочки для мелочей

Ящик 55/100	851 866-00
-------------	------------



Резиновый коврик для дна ящика

Резиновый коврик 55	852 717-00
---------------------	------------

* На иллюстрации изображен пример внутреннего решения.

Комбинации тумбы с выдвижными ящиками 55

Можно скомбинировать две рамы тумбы 55 с помощью комплекта TWIN (комбинация 3). Среднюю пластину можно использовать для установки двух тумб друг на друга (комбинации 1 и 2).



Комбинация 1, Код С 612 07 901

Включает	Код
55/66-4	612 07 304
55/37-1	611 07 001
Средняя пластина	854 103-49

Комбинация 2, Код С 612 07 902

Включает	Код
55/66-6	612 07 306
55/37-1	611 07 001
Средняя пластина	854 103-49
Полка + подвесы	854 114-49



Комбинация 3, Код С 612 07 903

Включает	Размер, мм	Код
55/66-4		612 07 104
55/66-6		612 07 106
Комплект Twin		854 108-41
Полка + подвесы		854 114-49
Столешница верстака	1200 × 750	110 995-79

Комплект Twin

Наименование	Размер, мм	Код
Комплект Twin		854 108-41
Столешница верстака	1200 × 750	110 995-79

В комплект Twin входят четыре поворотных колеса Ø100 мм, два из которых имеют тормоза, и пластины для соединения двух рам вместе. Столешница не входит в комплект.

Средняя пластина

Наименование	Код
Средняя пластина	854 103-49

Не забывайте
запереть
ящичную тумбу
перед перевозкой!

Тумба с выдвижными ящиками 71

При глубине менее 50 см эта тумба идеальна для установки в тесном пространстве, например в транспорте. Тумбы поставляются с резиновыми ковриками, не позволяющими предметам скользить по поверхности. Ящики оборудованы направляющими с шариковыми подшипниками и защитными фиксаторами, ко-

торые предотвращают открытие других ящиков, если открыт один из них.

Эта же тумба используется в сервисной тележке на колесах (стр. 48). Ящики выдвигаются на 90 %, их грузочная способность составляет 50 кг.

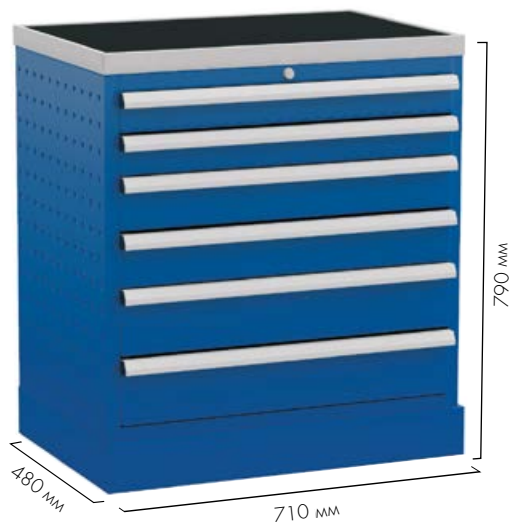

Тумба с выдвижными ящиками 71/79

Модель	71/79-1	71/79-2	71/79-3	71/79-4	71/79-5	71/79-6	71/79-7	71/79-8
Код	620 07 001	620 07 002	620 07 003	620 07 004	620 07 005	620 07 006	620 07 007	620 07 008
Высота ящика (мм)	3 × 75	2 × 75	1 × 75	5 × 75	2 × 75	1 × 100	1 × 100	1 × 100
	1 × 125	2 × 100	4 × 100	1 × 100	2 × 100	2 × 250	2 × 125	4 × 125
	1 × 250	2 × 125	1 × 125	1 × 125	1 × 250		1 × 250	

Внутренние размеры ящика: 600 × 345 × 63/88/113/238 мм.

Внутренняя часть ящиков



Углубления для инструмента 45 и 70 мм

Ящик 71/75 854 066-00

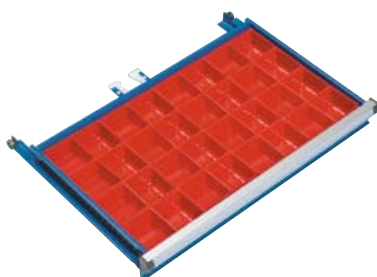

Коробочки для мелочей

Ящик 71/75 854 064-00



Средние перегородки и пластины 2

3 средние перегородки, 6 средних пластин 150 и 2 средние пластины 300*

Ящик 71/75 854 069-49

Ящик 71/100 854 070-49

Ящик 71/125 854 070-49



Резиновый коврик для дна ящика

Резиновый коврик 71 854 078-00

* На иллюстрации изображен пример внутреннего решения.

Тумбы с выдвигаемыми ящиками

70, 90 и 130

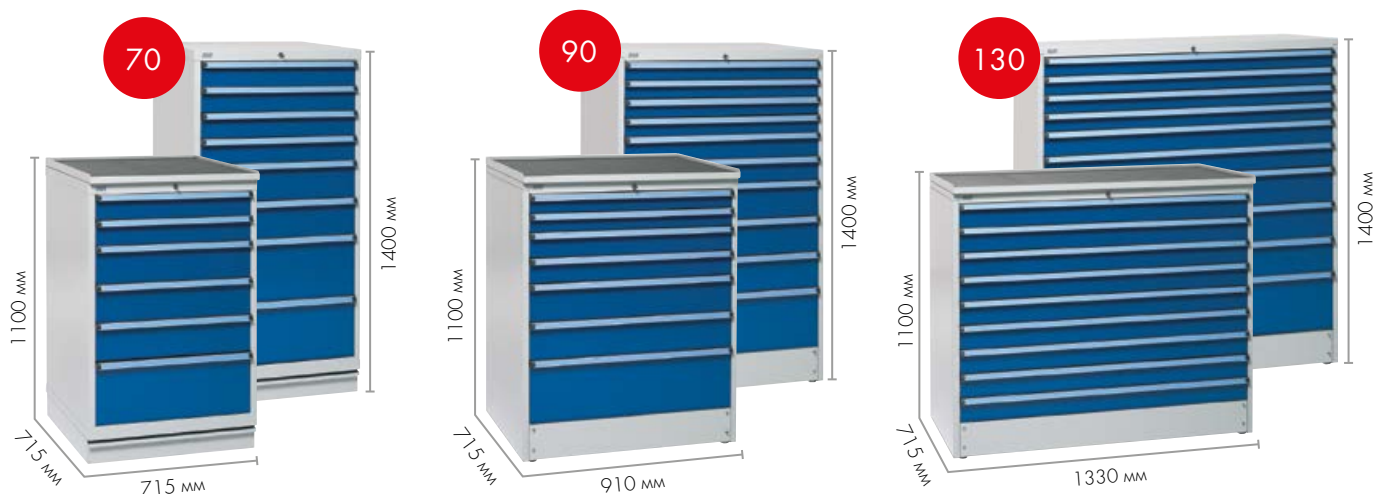

Вы удивитесь количеству предметов, которые можно положить в эти вместительные тумбы. Выберите наиболее тумбу подходящей высоты из двух возможных вариантов: 110 и 140 см. Тумбы высотой 110 см снабжены крышкой с резиновым ковриком, служащей дополнительной рабочей поверхностью. Это идеальная высота для работы стоя.

Защитные фиксаторы предотвращают открытие более одного ящика одновременно. Если снять переднюю панель основания, эту тумбу можно перемещать на тележке для перевозки поддонов или на вилочном погрузчике. Ящики выдвигаются на 100%, их нагрузочная способность составляет 200 кг.

NEW: Все ящики выдвигаются на 100%, также доступны ящики с допустимой нагрузкой до 200 кг.

Тумбы серий 70, 90 и 130 были обновлены; теперь все ящики имеют 100% открытие. Допустимая нагрузка стандартных ящиков составляет 75 кг, все тумбы доступны с ящиками которые имеют **грузоподъемность до 200 кг!**

Тумбы с грузоподъемностью 200 кг обозначаются кодом продукта, имеющего в конце кода Н (например, 613 07 001 Н).



Тумба с выдвигаемыми ящиками 70































Ящики открываются на 100 %, их нагрузочная способность составляет 75 кг / 100 кг.













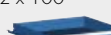
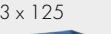

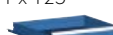



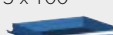

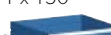



Если снять переднюю панель основания, то тумбы 70, 90 и 130 можно перемещать на тележке для перевозки поддонов или на вилочном погрузчике.

Тумба с выдвигаемыми ящиками 70/110, открываемые на 100%











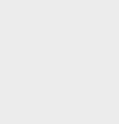

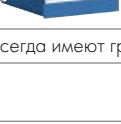
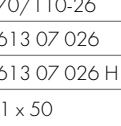

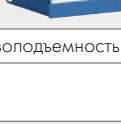
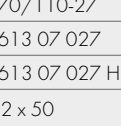

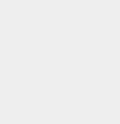

Модель	70/110-1	70/110-2	70/110-3	70/110-4	70/110-5	70/110-6	70/110-7	70/110-8
Код (75 кг)	613 07 001	613 07 002	613 07 003	613 07 004	613 07 005	613 07 006	613 07 007	613 07 008
Код (200 кг)*	613 07 001 H	613 07 002 H	613 07 003 H	613 07 004 H	613 07 005 H	613 07 006 H	613 07 007 H	613 07 008 H
Высота ящика (мм)	2 x 100  3 x 150  1 x 250 	2 x 75  3 x 100  3 x 150 	9 x 100 	2 x 75  2 x 100  2 x 150  1 x 250 	2 x 50  1 x 100  3 x 150  1 x 250 	2 x 50  4 x 100  1 x 150  1 x 250 	3 x 50  4 x 75  2 x 100  1 x 250 	2 x 50  2 x 75  1 x 100  2 x 150  1 x 250 

* Внимание! Ящики высотой 50 мм всегда имеют грузоподъемность 75кг.



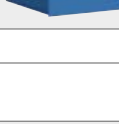









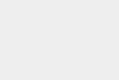
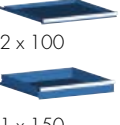

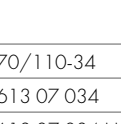

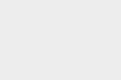



Модель	70/110-9	70/110-10	70/110-11	70/110-12	70/110-13	70/110-14	70/110-15	70/110-16
Код (75 кг)	613 07 009	613 07 010	613 07 011	613 07 012	613 07 013	613 07 014	613 07 015	613 07 016
Код (200 кг)*	613 07 009 H	613 07 010 H	613 07 011 H	613 07 012 H	613 07 013 H	613 07 014 H	613 07 015 H	613 07 016 H
Высота ящика (мм)	2 x 50  3 x 75  2 x 100  3 x 125 	2 x 50  3 x 75  1 x 125  1 x 150 	2 x 50  4 x 75  5 x 100 	2 x 75  6 x 100  1 x 150 	6 x 100  2 x 150 	2 x 50  5 x 100  2 x 150 	3 x 50  3 x 100  3 x 150 	1 x 50  1 x 100  6 x 125 

* Внимание! Ящики высотой 50 мм всегда имеют грузоподъемность 75кг.



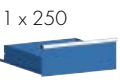
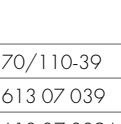

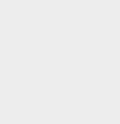







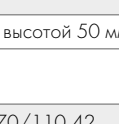

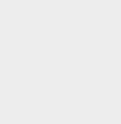

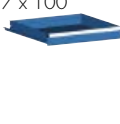
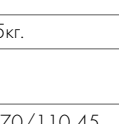

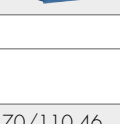
Тумба с выдвижными ящиками 70/110, открываемые на 100%

Модель	70/110-17	70/110-18	70/110-19	70/110-20	70/110-21	70/110-22	70/110-23	70/110-24
Код (75 кг)	613 07 017	613 07 018	613 07 019	613 07 020	613 07 021	613 07 022	613 07 023	613 07 024
Код (200 кг)*	613 07 017 Н	613 07 018 Н	613 07 019 Н	613 07 020 Н	613 07 021 Н	613 07 022 Н	613 07 023 Н	613 07 024 Н
Высота ящика (мм)	6 x 125  1 x 150 	3 x 75  4 x 100  1 x 125  1 x 150 	2 x 50  2 x 75  2 x 100  3 x 150 	8 x 75  3 x 100 	1 x 150  3 x 250 	2 x 50  4 x 75  2 x 250 	1 x 50  2 x 75  2 x 100  2 x 250 	12 x 50  4 x 75 



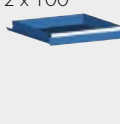



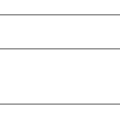



* Внимание! Ящики высотой 50 мм всегда имеют грузоподъемность 75кг.

Модель	70/110-25	70/110-26	70/110-27	70/110-28	70/110-29	70/110-30	70/110-31	70/110-32
Код (75 кг)	613 07 025	613 07 026	613 07 027	613 07 028	613 07 029	613 07 030	613 07 031	613 07 032
Код (200 кг)*	613 07 025 Н	613 07 026 Н	613 07 027 Н	613 07 028 Н	613 07 029 Н	613 07 030 Н	613 07 031 Н	613 07 032 Н
Высота ящика (мм)	1 x 50  4 x 150  1 x 250 	1 x 50  2 x 100  1 x 150  2 x 250 	2 x 50  4 x 75  4 x 125 	15 x 50  2 x 75 	1 x 50  2 x 75  3 x 100  1 x 150  1 x 250 	3 x 50  2 x 75  2 x 100  1 x 150  1 x 250 	6 x 50  8 x 75 	12 x 75 













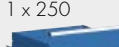





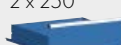



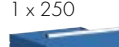



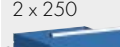



* Внимание! Ящики высотой 50 мм всегда имеют грузоподъемность 75кг.

Модель	70/110-33	70/110-34	70/110-36	70/110-37	70/110-38	70/110-39	70/110-40	70/110-41
Код (75 кг)	613 07 033	613 07 034	613 07 036	613 07 037	613 07 038	613 07 039	613 07 040	613 07 041
Код (200 кг)*	613 07 033 Н	613 07 034 Н	613 07 036 Н	613 07 037 Н	613 07 038 Н	613 07 039 Н	613 07 040 Н	613 07 041 Н
Высота ящика (мм)	1 x 100  2 x 150  2 x 250 	6 x 150 	14 x 50  2 x 100 	1 x 50  2 x 75  7 x 100 	1 x 50  6 x 75  1 x 100  2 x 150 	2 x 50  2 x 150  2 x 250 	5 x 50  6 x 75  2 x 100 	8 x 50  4 x 75  2 x 100 



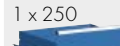



























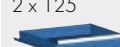

* Внимание! Ящики высотой 50 мм всегда имеют грузоподъемность 75кг.

Модель	70/110-42	70/110-43	70/110-44	70/110-45	70/110-46
Код (75 кг)	613 07 042	613 07 043	613 07 044	613 07 045	613 07 046
Код (200 кг)*	613 07 042 Н	613 07 043 Н	613 07 044 Н	613 07 045 Н	613 07 046 Н
Высота ящика (мм)	2 x 75  5 x 100  2 x 125 	2 x 75  3 x 250 	3 x 100  4 x 150 	4 x 100  2 x 250 	8 x 75  2 x 150 





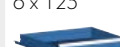







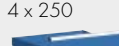

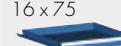

Тумба с выдвижными ящиками 70/140, открываемые на 100%

Модель	70/140-1	70/140-2	70/140-3	70/140-4	70/140-5	70/140-6	70/140-7	70/140-8
Код (75 кг)	616 07 001	616 07 002	616 07 003	616 07 004	616 07 005	616 07 006	616 07 007	616 07 008
Код (200 кг)*	616 07 001 H	616 07 002 H	616 07 003 H	616 07 004 H	616 07 005 H	616 07 006 H	616 07 007 H	616 07 008 H
Высота ящика (мм)	2 x 75  5 x 100  2 x 150  1 x 250 	2 x 75  6 x 100  3 x 150 	4 x 100  2 x 150  2 x 250 	4 x 75  2 x 100  3 x 150  1 x 250 	2 x 50  3 x 100  2 x 150  2 x 250 	1 x 50  2 x 75  2 x 100  2 x 150  2 x 250 	1 x 50  4 x 75  3 x 100  2 x 150  1 x 250 	1 x 50  2 x 100  3 x 150  2 x 250 

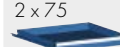

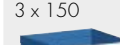
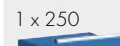

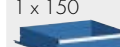
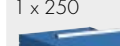





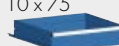







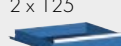

* Внимание! Ящики высотой 50 мм всегда имеют грузоподъемность 75кг.

Модель	70/140-9	70/140-10	70/140-11	70/140-12	70/140-13	70/140-14	70/140-15	70/140-16
Код (75 кг)	616 07 009	616 07 010	616 07 011	616 07 012	616 07 013	616 07 014	616 07 015	616 07 016
Код (200 кг)*	616 07 009 H	616 07 010 H	616 07 011 H	616 07 012 H	616 07 013 H	616 07 014 H	616 07 015 H	616 07 016 H
Высота ящика (мм)	4 x 50  2 x 75  3 x 100  2 x 150  1 x 250 	3 x 50  2 x 75  2 x 100  2 x 125  3 x 150 	2 x 50  4 x 75  4 x 100  1 x 150  1 x 250 	1 x 50  4 x 75  3 x 100  2 x 125  2 x 150 	6 x 75  1 x 100  2 x 125  1 x 150  1 x 250 	6 x 100  4 x 150 	12 x 50  8 x 75 	1 x 50  2 x 75  6 x 125  1 x 250 

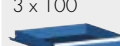
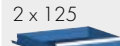
* Внимание! Ящики высотой 50 мм всегда имеют грузоподъемность 75кг.



















Модель	70/140-17	70/140-18	70/140-19	70/140-20	70/140-21	70/140-22	70/140-23	70/140-24
Код (75 кг)	616 07 017	616 07 018	616 07 019	616 07 020	616 07 021	616 07 022	616 07 023	616 07 024
Код (200 кг)*	616 07 017 H	616 07 018 H	616 07 019 H	616 07 020 H	616 07 021 H		616 07 023 H	616 07 024 H
Высота ящика (мм)	1 x 50  1 x 150  4 x 250 	1 x 50  12 x 75  1 x 100  1 x 150 	16 x 75 	3 x 100  6 x 150 	1 x 50  2 x 75  3 x 100  3 x 150  1 x 250 	24 x 50 	8 x 100  1 x 150  1 x 250 	12 x 100 

* Внимание! Ящики высотой 50 мм всегда имеют грузоподъемность 75кг.

Модель	70/140-25	70/140-26	70/140-27	70/140-28	70/140-29	70/140-30	70/140-31
Код (75 кг)	616 07 025	616 07 026	616 07 027	616 07 028	616 07 029	616 07 030	616 07 031
Код (200 кг)*	616 07 025 H	616 07 026 H	616 07 027 H	616 07 028 H	616 07 029 H	616 07 030 H	616 07 031 H
Высота ящика (мм)	2 x 50  10 x 75  2 x 100  1 x 150 	10 x 75  3 x 100  1 x 150 	8 x 75  2 x 100  2 x 125  1 x 150 	6 x 75  3 x 100  3 x 150 	1 x 50  8 x 75  3 x 100  2 x 125 	4 x 50  6 x 75  4 x 100  1 x 150 	9 x 100  2 x 150 

* Внимание! Ящики высотой 50 мм всегда имеют грузоподъемность 75кг.

Тумба с выдвижными ящиками 70/140, открываемые на 100%

Модель	70/140-33	70/140-34	70/140-35	70/140-36	70/140-37	70/140-38	70/140-39	70/140-40
Код (75 кг)	616 07 033	616 07 034	616 07 035	616 07 036	616 07 037	616 07 038	616 07 039	616 07 040
Код (200 кг)*	616 07 033 H	616 07 034 H	616 07 035 H	616 07 036 H	616 07 037 H	616 07 038 H	616 07 039 H	616 07 040 H
Высота ящика (мм)	1 x 50  6 x 150  1 x 250 	8 x 150 	8 x 75  6 x 100 	6 x 75  2 x 100  2 x 150  1 x 250 	2 x 75  2 x 150  3 x 250 	2 x 100  4 x 250 	12 x 75  2 x 150 	12 x 75  3 x 150 

* Внимание! Ящики высотой 50 мм всегда имеют грузоподъемность 75кг.

Внутренние размеры ящика: 612 x 612 x 35/60/85/110/130/235 мм.

Внутренняя часть ящиков

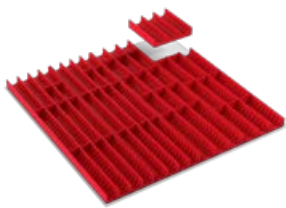

Углубления для инструмента 33 и 45 мм

Ящик 70/50	837 911-00
Ящик 70/75	837 911-00



Набор делителей 3

70/75	873 013-49
70/100	873 023-49
70/150 & 250	873 033-49

1 перегородка, 4 средние пластины (4x300)

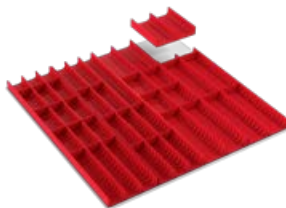

Углубления для инструмента 45 и 70 мм

Ящик 70/50	837 938-00
Ящик 70/75	837 938-00

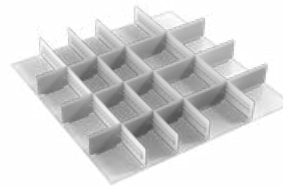

Набор делителей 4

70/75	873 014-49
70/100	873 024-49
70/150 & 250	873 034-49

4 перегородки, 15 средних пластин (9x100, 6x150)



Коробочки для мелочей

Ящик 70/75	851 867-00
------------	------------



Набор делителей 5

70/75	873 015-49
70/100	873 025-49
70/150 & 250	873 035-49

2 перегородки, 8 средних пластин (6x150, 2x300)



Набор делителей 1

70/75	873 011-49
70/100	873 021-49
70/150 & 250	873 031-49

5 перегородок, 18 средних пластин (18x100)



Набор делителей 6

70/75	873 016-49
70/100	873 026-49
70/150 & 250	873 036-49

3 перегородки, 11 средних пластин (9x100, 2x300)



Набор делителей 2

70/75	873 012-49
70/100	873 022-49
70/150 & 250	873 032-49

3 перегородки, 12 средних пластин (12x150)



Резиновый коврик для дна ящика

Резиновый коврик 70	852 718-00
---------------------	------------

* На иллюстрации изображен пример внутреннего решения.



Конические контейнеры для полок и вертикальных профилей

Конические контейнеры HSK, Capto, ISO

Наименование	Размер, Ш × Г, мм	Макс.на- грузка, кг	Код
Конический контейнер с основанием	562 × 145 × 105	50	854 435-49
Пара расширений ножек для конического контейнера с основанием			854 420-49
Конический контейнер с крючками	742 × 188 × 90	50	854 430-49

Подвесы для инструмента

Наименование	Стойка с основанием может удерживать, шт.	Стойка с крючками может удерживать, шт.	Код
ISO 50	6	8	837 770-00
HSK 40A/50B	7	9	854 215-00
HSK 63A/80B	5	7	854 217-00
HSK 100A/125B	5	7	854 219-00
Capto C4	7	9	854 201-00
Capto C5	7	9	854 202-00
Capto C6	4	6	854 203-00

Вставки для подвесов ISO 50

Наименование	Ø мм	Код
ISO 45 вставка	45	837 730-00
ISO 40 вставка	40	837 710-00
ISO 30 вставка	30	837 690-00
Цилиндрическая вставка	50	852 311-00
Цилиндрическая вставка	40	852 310-00
Цилиндрическая вставка	30	852 309-00

Конический контейнер с основанием можно разместить на полке или рабочей поверхности. Дополнительные запасные части можно разместить под контейнером.

Конический контейнер с крючками можно навешивать на трубчатые стойки M750. Его также можно использовать в наших промышленных шкафах. Конические контейнеры обоих видов пригодны для подвесов для инструмента ISO, HSK и Capto.



Конический контейнер с основанием



Конический контейнер с крючками











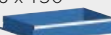

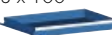

Тумба с выдвжными ящиками 90

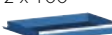
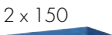

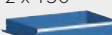



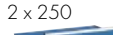

Ящики открываются на 100 %, их нагрузочная способность составляет 75 кг / 100 кг.

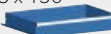

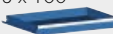
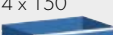



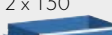





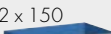
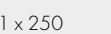

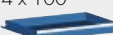
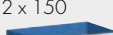

Легко перемещаются на тележке для перевозки поддонов или на вилочном погрузчике.

Тумба с выдвжными ящиками 90/110, открываемые на 100%

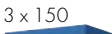

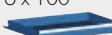
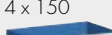

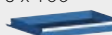
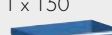
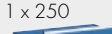















Модель	90/110-1	90/110-2	90/110-3	90/110-4	90/110-13	90/110-20	90/110-21	90/110-33
Код (75 кг)	614 07 001	614 07 002	614 07 003	614 07 004	614 07 013	614 07 020	614 07 021	614 07 033
Код (200 кг)*	614 07 001 H	614 07 002 H	614 07 003 H	614 07 004 H	614 07 013 H	614 07 020 H	614 07 021 H	614 07 033 H
Высота ящика (мм)	2 x 100  3 x 150  1 x 250 	2 x 75  3 x 100  3 x 150 	9 x 100 	2 x 75  2 x 100  2 x 150  1 x 250 	6 x 100  2 x 150 	8 x 75  3 x 100 	1 x 150  3 x 250 	1 x 100  2 x 150  2 x 250 





Модель	90/110-34	90/110-43	90/110-44	90/110-45	90/110-46
Код (75 кг)	614 07 034	614 07 043	614 07 044	614 07 045	614 07 046
Код (200 кг)*	614 07 034 H	614 07 043 H	614 07 044 H	614 07 045 H	614 07 046 H
Высота ящика (мм)	6 x 150 	2 x 75  3 x 250 	3 x 100  4 x 150 	4 x 100  2 x 250 	8 x 75  2 x 150 

Тумба с выдвжными ящиками 90/140, открываемые на 100%

Модель	90/140-1	90/140-2	90/140-3	90/140-4	90/140-14	90/140-19	90/140-23	90/140-24
Код (75 кг)	617 07 001	617 07 002	617 07 003	617 07 004	617 07 014	617 07 019	617 07 023	617 07 024
Код (200 кг)*	617 07 001 H	617 07 002 H	617 07 003 H	617 07 004 H	617 07 014 H	617 07 019 H	617 07 023 H	617 07 024 H
Высота ящика (мм)	2 x 75  5 x 100  2 x 150  1 x 250 	2 x 75  6 x 100  3 x 150 	4 x 100  2 x 150  2 x 250 	4 x 75  2 x 100  3 x 150  1 x 250 	6 x 100  4 x 150 	16 x 75 	8 x 100  1 x 150  1 x 250 	12 x 100 

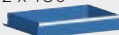
Тумба с выдвижными ящиками 90/140, открываемые на 100%

Модель	90/140-26	90/140-28	90/140-31	90/140-34	90/140-35	90/140-36	90/140-37	90/140-38
Код (75 кг)	617 07 026	617 07 028	617 07 031	617 07 034	617 07 035	617 07 036	617 07 037	617 07 038
Код (200 кг)*	617 07 026 Н	617 07 028 Н	617 07 031 Н	617 07 034 Н	617 07 035 Н	617 07 036 Н	617 07 037 Н	617 07 038 Н
Высота ящика (мм)	10 x 75  3 x 100  1 x 150 	6 x 75  3 x 100  3 x 150 	9 x 100  2 x 150 	8 x 150 	8 x 75  6 x 100 	6 x 75  2 x 100  2 x 150  1 x 250 	2 x 75  2 x 150  3 x 250 	2 x 100  4 x 250 

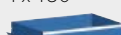
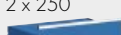
Модель	90/140-39	90/140-40	90/140-42
Код (75 кг)	617 07 039	617 07 040	617 07 042
Код (200 кг)*	617 07 039 Н	617 07 040 Н	617 07 042 Н
Высота ящика (мм)	12 x 75  2 x 150 	12 x 75  3 x 100 	1 x 100  4 x 150  2 x 250 

Внутренние размеры ящика: 810 x 612 x 49/74/124/224 мм.

Большие тумбы с выдвижными ящиками 90 и 130 имеют регулировочные винты для выравнивания на неровной поверхности.



Внутренняя часть ящиков

Углубления для инструмента 33 и 45 мм

Ящик 90/75 837 913-00

Углубления для инструмента оставляют свободное пространство 50 мм с одной стороны ящика.

Углубления для инструмента 45 и 70 мм

Ящик 90/75 837 914-00

Углубления для инструмента оставляют свободное пространство 50 мм с одной стороны ящика.

Коробочки для мелочей

Ящик 90/75 851 870-00

Набор делителей 1

90/75 873 041-49

90/100 873 051-49

90/150 & 250 873 061-49

7 перегородок, 24 средние пластины (24x100)

Набор делителей 2

90/75 873 042-49

90/100 873 052-49

90/150 & 250 873 062-49

6 перегородок, 21 средняя пластина (15x100, 6x150)

Набор делителей 3

90/75 873 043-49

90/100 873 053-49

90/150 & 250 873 063-49

5 перегородок, 17 средних пластин (15x100, 2x300)

Набор делителей 4

90/75 873 044-49

90/100 873 054-49

90/150 & 250 873 064-49

4 перегородки, 18 средних пластин (6x100, 6x150, 2x300)

Набор делителей 5

90/75 873 045-49

90/100 873 055-49

90/150 & 250 873 065-49

3 перегородки, 10 средних пластин (6x100, 4x300)

Набор делителей 6

90/75 873 046-49

90/100 873 056-49

90/150 & 250 873 066-49

5 перегородок, 18 средних пластин (6x100, 12x150)

Набор делителей 7

90/75 873 047-49

90/100 873 057-49

90/150 & 250 873 067-49

4 средние пластины (4x800)

Резиновый коврик для дна ящика

Резиновый коврик 90 854 080-00

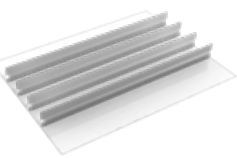
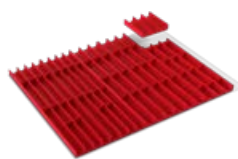

* На иллюстрации изображен пример внутреннего решения.

Тумба с выдвижными ящиками 130



Ящики открываются на 100 %, их нагрузочная способность составляет 75 кг / 100 кг.



Легко перемещаются на тележке для перевозки поддонов или на вилочном погрузчике.

Тумба с выдвижными ящиками 130/110, открываемые на 100%



















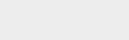

Модель	130/110-1	130/110-2	130/110-3	130/110-4	130/110-13	130/110-20	130/110-21	130/110-33
Код (75 кг)	615 07 001	615 07 002	615 07 003	615 07 004	615 07 013	615 07 020	615 07 021	615 07 033
Код (200 кг)*	615 07 001 H	615 07 002 H	615 07 003 H	615 07 004 H	615 07 013 H	615 07 020 H	615 07 021 H	615 07 033 H
Высота ящика (мм)	2 x 100 3 x 150 1 x 250	2 x 75 3 x 100 3 x 150	9 x 100	2 x 75 2 x 100 2 x 150 1 x 250	6 x 100 2 x 150	8 x 75 3 x 100	1 x 150 3 x 250	1 x 100 2 x 150 2 x 250







Модель	130/110-34	130/110-43	130/110-44	130/110-45	130/110-46
Код (75 кг)	615 07 034	615 07 043	615 07 044	615 07 045	615 07 046
Код (200 кг)*	615 07 034 H	615 07 043 H	615 07 044 H	615 07 045 H	615 07 046 H
Высота ящика (мм)	6 x 150	2 x 75 3 x 250	3 x 100 4 x 150	4 x 100 2 x 250	8 x 75 2 x 150

Тумба с выдвижными ящиками 130/140, открываемые на 100%

Модель	130/140-1	130/140-2	130/140-3	130/140-4	130/140-14	130/140-19	130/140-23	130/140-24
Код (75 кг)	618 07 001	618 07 002	618 07 003	618 07 004	618 07 014	618 07 019	618 07 023	618 07 024
Код (200 кг)*	618 07 001 H	618 07 002 H	618 07 003 H	618 07 004 H	618 07 014 H	618 07 019 H	618 07 023 H	618 07 024 H
Высота ящика (мм)	2 x 75 5 x 100 2 x 150 1 x 250	2 x 75 6 x 100 3 x 150	4 x 100 2 x 150 2 x 250	4 x 75 2 x 100 3 x 150 1 x 250	6 x 100 4 x 150	16 x 75	8 x 100 1 x 150 1 x 250	12 x 100

Тумба с выдвижными ящиками 130/140, открываемые на 100%

Модель	130/140-26	130/140-28	130/140-31	130/140-34	130/140-35	130/140-36	130/140-37	130/140-38
Код (75 кг)	618 07 026	618 07 028	618 07 031	618 07 034	618 07 035	618 07 036	618 07 037	618 07 038
Код (200 кг)*	618 07 026 Н	618 07 028 Н	618 07 031 Н	618 07 034 Н	618 07 035 Н	618 07 036 Н	618 07 037 Н	618 07 038 Н
Высота ящика (мм)	10 x 75  3 x 100  1 x 150 	6 x 75  3 x 100  3 x 150 	9 x 100  2 x 150  3 x 150 	8 x 150 	8 x 75  6 x 100 	6 x 75  2 x 100  2 x 150  1 x 250 	2 x 75  2 x 150  3 x 250 	2 x 100  4 x 250 

Модель	130/140-39	130/140-40	130/140-42
Код (75 кг)	618 07 039	618 07 040	618 07 042
Код (200 кг)*	618 07 039 Н	618 07 040 Н	618 07 042 Н
Высота ящика (мм)	12 x 75  2 x 150 	12 x 75  3 x 100 	1 x 100  4 x 150  2 x 250 

Внутренние размеры ящика: 1226 x 612 x 49/74/124/224 мм.



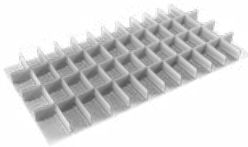

Внутренняя часть ящиков

	Набор делителей 1	130/75	873 071-49
		130/100	873 081-49
		130/150 & 250	873 091-49
		11 перегородок, 36 средних пластин (36x100)	

	Набор делителей 2	130/75	873 072-49
		130/100	873 082-49
		130/150 & 250	873 092-49
		9 перегородок, 30 средних пластин (18x100, 12x150)	

	Набор делителей 3	130/75	873 073-49
		130/100	873 083-49
		130/150 & 250	873 093-49
		7 перегородок, 22 средние пластины (18x100, 4x300)	

	Набор делителей 4	130/75	873 074-49
		130/100	873 084-49
		130/150 & 250	873 094-49
		7 перегородок, 23 средние пластины (9x100, 12x150, 2x300)	

	Набор делителей 5	130/75	873 075-49
		130/100	873 085-49
		130/150 & 250	873 095-49
		7 перегородок, 16 средних пластин (16x150)	

	Резиновый коврик для дна ящика	Резиновый коврик 130	854 082-00
---	---------------------------------------	----------------------	------------

	Набор делителей 6	130/75	873 076-49
		130/100	873 086-49
		130/150 & 250	873 096-49
		5 перегородок, 16 средних пластин (12x150, 4x300)	

	Набор делителей 7	130/75	873 077-49
		130/100	873 087-49
		130/150 & 250	873 097-49
		3 перегородки, 12 средних пластин (12x300)	

	Набор делителей 8	130/75	873 078-49
		130/100	873 088-49
		130/150&250	873 098-49
		4 средние пластины (4x1200)	

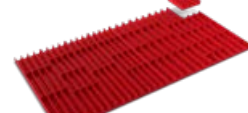
	Углубления для инструмента 33 и 45 мм	Ящик 130/75	837 912-00
--	--	-------------	------------

	Углубления для инструмента 45 и 70 мм	Ящик 130/75	837 939-00
--	--	-------------	------------

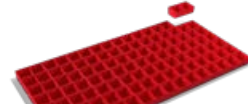
	Коробочки для мелочей	Ящик 130/75	851 872-00
--	------------------------------	-------------	------------

* На иллюстрации изображен пример внутреннего решения.



Стеллажи и шкафы





Стеллажи и шкафы

Стеллажи и шкафы нужны для того, чтобы содержать рабочее место в порядке. Выбирая конкретную модель, следует учитывать такие факторы, как наличие свободного места и необходимая нагрузочная способность. Кроме того, в помещении стеллажи являются великолепным средством деления пространства. Возможна также поставка с защитой ESD.

Продленная жизнь инструментов

Срок службы и состояние инструментов могут быть существенно повышены благодаря правильному хранению. Они должны храниться в закрытом шкафу, на своих местах, защищенных от попадания пыли и грязи.

За счет применения подходящих аксессуаров могут быть созданы разнообразные варианты хранения

Открытая полка — не всегда лучший способ хранения предметов. Для инструментов, дорогого

оборудования и мелких предметов требуются другие решения. Благодаря применению запираемых выдвижных ящиков, а также добавлению дверей и стенок открытая система стеллажей превращается в универсальную систему для хранения. Для удобного хранения инструментов внутреннее пространство выдвижных ящиков может быть скомпоновано различными способами.

Модифицируемая система для хранения

Система хранения строится вокруг базового компонента, а дополнительные элементы, дверцы, перегородки и другие аксессуары можно добавлять для создания эффективного общего решения. Кроме того, можно легко регулировать высоту полок по мере необходимости. С помощью дополнительных опор можно увеличить даже нагрузочную способность.

Система для хранения предназначена для тяжелых предметов

Полки для тяжелых предметов должны быть очень прочными. Серверы компьютеров и большие измерительные приборы могут быть на удивление тяжелыми. Система для хранения тяжелых предметов рассчитана на нагрузку до 400 кг на полку.



Промышленные шкафы позволяют создать аккуратную и эффективную рабочую среду

Не приходится тратить время на поиски инструментов и материалов. Из-за подобных поисков прерывается работа и возникает раздражение. В хорошо оборудованном шкафу все находится на своих местах. Полностью укомплектованный шкаф легко переместить в наиболее удобное место. Под шкафом установлены регулируемые салазки. Они позволяют отрегулировать шкаф так, чтобы он прямо стоял на неровной поверхности. Все модульные аксессуары 750 и 500 (полки, блоки с выдвижными ящиками, перфорированные панели и выдвижные полки) можно использовать в качестве аксессуаров для шкафа.



Стеллажные системы и шкафы

Стеллажная система для хранения может быть выполнена в виде комбинации шкафов и полок, которые можно использовать для разделения помещения. Система для хранения поставляется в двух стандартных размерах по высоте: 200 см и 240 см и в двух размерах по ширине: 80 см и 100 см.



Все стандартные и расширенные детали включают 6 полок.



Стандартные секции

Наименование	Размер, Ш × Г, мм	Код
Стандартная секция 80/30/200	824 × 300 × 2000	С 313 49 001P
Стандартная секция 80/40/200	824 × 400 × 2000	С 314 49 001P
Стандартная секция 100/30/200	1024 × 300 × 2000	С 313 49 002P
Стандартная секция 100/40/200	1024 × 400 × 2000	С 314 49 003P
Стандартная секция 100/50/200	1024 × 500 × 2000	С 315 49 001P
Стандартная секция 100/60/200	1024 × 600 × 2000	С 316 49 001P
Стандартная секция 80/40/240	824 × 400 × 2400	С 314 49 002P
Стандартная секция 100/40/240	1024 × 400 × 2400	С 314 49 004P
Стандартная секция 100/50/240	1024 × 500 × 2400	С 315 49 002P
Стандартная секция 100/60/240	1024 × 600 × 2400	С 316 49 002P

Добавочные секции

Наименование	Размер, Ш × Г, мм	Код
Добавочная секция 80/30/200	804 × 300 × 2000	С 323 49 001P
Добавочная секция 80/40/200	804 × 400 × 2000	С 324 49 001P
Добавочная секция 100/30/200	1004 × 300 × 2000	С 323 49 002P
Добавочная секция 100/40/200	1004 × 400 × 2000	С 324 49 003P
Добавочная секция 100/50/200	1004 × 500 × 2000	С 325 49 001P
Добавочная секция 100/60/200	1004 × 600 × 2000	С 326 49 001P
Добавочная секция 80/40/240	804 × 400 × 2400	С 324 49 002P
Добавочная секция 100/40/240	1004 × 400 × 2400	С 324 49 004P
Добавочная секция 100/50/240	1004 × 500 × 2400	С 325 49 002P
Добавочная секция 100/60/240	1004 × 600 × 2400	С 326 49 002P

Все стандартные и добавочные секции содержат по 6 полок.



Правило Ш×Г×В

Все размеры мы приводим согласно правилу Ш×Г×В, где на первом месте указывается ширина (Ш), далее идет глубина (Г), а на последнем месте высота (В).

Название комбинации

100/30/200-1

Ширина, см

Глубина, см

Высота, см

Версия

Нагрузочная способность

1000 кг/секцию

ширина 824 мм

150 кг/полку

ширина 1024 мм

150 кг/полку

Комбинации стеллажных систем для хранения



100/30/200-8 С 340 07 108

Кол-во	Наименование	Размер, мм	Код
3	Концевая рама/открытая	300 × 2000	830 615-49
8	Полка + подвесы	1000 × 300	852 175-49
4	Перфорированная панель	983 × 500	852 145-07
2	Пара поперечных опор 1000		852 176-49



1. 100/40/200-1 С 344 07 001

Кол-во	Наименование	Размер, мм	Код
1	Шкаф 100/40/200	1030 × 430 × 2010	С 344 07 000
4	Полка	1000 × 400	852 231-49



Перемещение на тележке для перевозки поддонов

Если снять переднюю панель основания, этот шкаф можно перемещать на тележке для перевозки поддонов или на вилочном погрузчике. Шкафы оснащены регулировочными винтами.



2. 100/40/200-4 С 344 07 004

Кол-во	Наименование	Размер, мм	Код
1	Шкаф 100/40/200	1030 × 430 × 2010	С 344 07 000
2	Полка	1000 × 400	852 231-49
2	Перфорированная панель	983 × 500	852 145-07
3	Выдвижной ящик 400		834 513-49



100/40/200-9 С 340 07 109

Кол-во	Наименование	Размер, мм	Код
2	Концевая рама/открытая	400 × 2000	830 895-49
14	Полка + подвесы	1000 × 400	852 231-49
2	Пара поперечных опор 1000		852 176-49
2	Перфорированная панель	983 × 500	852 145-07
1	Шкаф 100/40/200	1030 × 430 × 2010	С 344 07 000

Стеллажные системы Treston включают в себя широкий ассортимент различных частей, которые могут быть использованы для создания системы, точно соответствующей предъявляемым требованиям.

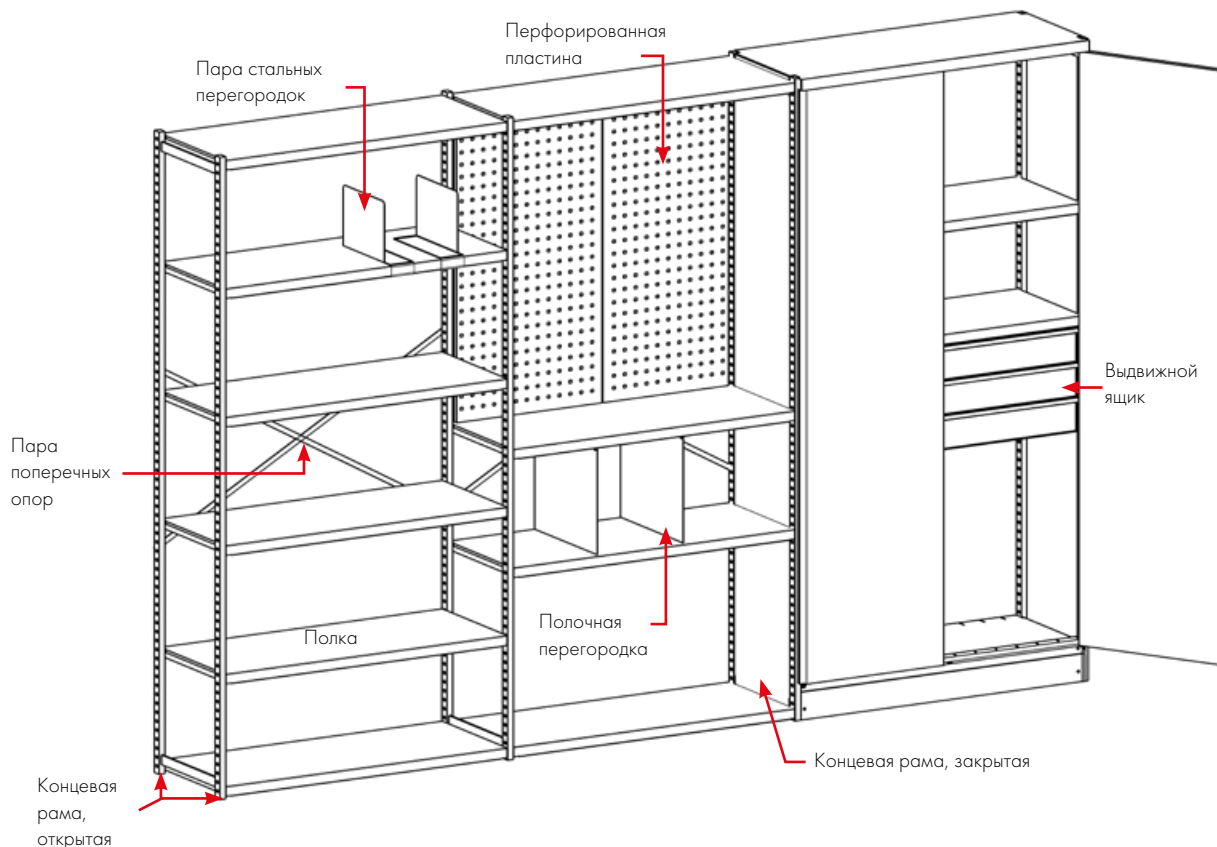

Компоненты стеллажной системы

Наименование	Размер Г x В мм	Код
Концевая рама, открытая	300 x 2000	830 615-49
Концевая рама, открытая	400 x 2000	830 895-49
Боковая стенка	400 x 2000	859 440-49
Концевая рама, открытая	500 x 2000	851 719-49
Боковая стенка	500 x 2000	859 450-49
Концевая рама, открытая	600 x 2000	851 725-49
Боковая стенка	600 x 2000	859 460-49
Концевая рама, открытая	400 x 2400	851 717-49
Концевая рама, открытая	500 x 2400	851 721-49
Концевая рама, открытая	600 x 2400	851 724-49
Пара поперечных опор 1000		852 176-49
Шкаф 100/40/200	1030 x 430 x 2010	С 344 07 000
Шкаф 100/50/200	1030 x 530 x 2010	С 345 07 000
Шкаф 100/60/200	1030 x 630 x 2010	С 346 07 000
Задний лист 1000	1000 x 2000	859 447-49
Перфорированная концевая плата 400	340 x 2000	830 917-07
Комплект винтов (крепление спина к спине)		838 440-51
Перфорированная панель 1000	983 x 500	852 145-07
Добавочная опора для полки 1000		852 267-49

Полки

Наименование	Размер Ш x Г мм	Макс.нагрузка, кг	Код
Полка	800 x 300	150	852 235-49
Полка	800 x 400	150	852 234-49
Полка	1000 x 300	150	852 175-49
Полка	1000 x 400	150	852 231-49
Полка	1000 x 500	150	852 185-49
Полка	1000 x 600	150	852 187-49

Полочные перегородки

Наименование	Размер Г x В мм	Код
Пара стальных перегородок	190 x 285	861 116-49
Пара разделителей	190 x 385	861 118-49
Полочная перегородка 400	400 x 180	832 839-49
Полочная перегородка 400	400 x 260	832 847-49
Полочная перегородка 400	400 x 370	832 855-49
Полочная перегородка 500	500 x 260	852 271-49
Полочная перегородка 500	500 x 370	852 273-49
Полочная перегородка 600	600 x 260	852 797-49
Полочная перегородка 600	600 x 370	852 798-49

Выдвижные ящики и внутренние комбинации

Наименование	Размер Ш x Г x В мм	Макс.нагрузка, кг	Код
Выдвижной ящик 100/100, для шкафа глубиной 400	920 x 345 x 107	30	834 513-49
Выдвижной ящик 100/100, для шкафа глубиной 500	920 x 345 x 107	30	834 514-49
1 Средняя перегородка и средние пластины			834 507-49
2 Средняя перегородка и средние пластины			834 508-49
3 Средняя перегородка и средние пластины			834 509-49
4 Коробочки для мелочей			834 512-00

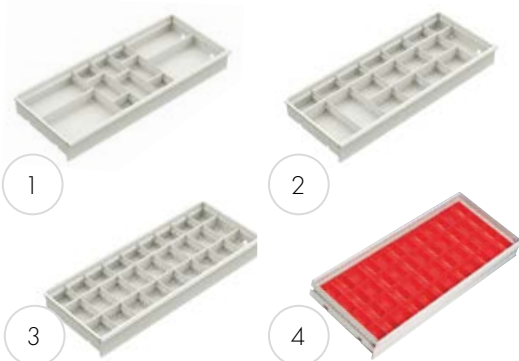

Система для хранения тяжелых предметов

Система для хранения тяжелых предметов предназначена для хранения больших и тяжелых предметов. Нагрузочная способность полки составляет 400 кг, а глубина полки – 70 см. Система может применяться в виде комбинации шкафов, выдвижных ящиков и полок. Система для хранения тяжелых предметов поставляется при стандартной высоте 200 см и в двух размерах по ширине: 75 см и 95 см.



Все стандартные и добавочные секции содержат по 6 полок.



Стандартные секции

Наименование	Размер, Ш × Г × В, мм	Код
Стандартная секция, открытая	750 × 714 × 2000	С 375 49 001
Стандартная секция, закрытая*	750 × 714 × 2000	С 376 49 001
Стандартная секция, открытая	950 × 714 × 2000	С 395 49 001
Стандартная секция, закрытая*	950 × 714 × 2000	С 396 49 001

* Закрытая стандартная секция имеет задний лист и закрытые концы.

Добавочные секции

Наименование	Размер, Ш × Г × В, мм	Код
Добавочная секция, открытая	705 × 714 × 2000	С 377 49 001
Добавочная секция, закрытая*	705 × 714 × 2000	С 378 49 001
Добавочная секция, открытая	905 × 714 × 2000	С 397 49 001
Добавочная секция, закрытая*	905 × 714 × 2000	С 398 49 001

* Закрытая стандартная секция имеет задний лист и закрытые концы.



Правило Ш × Г × В

Все размеры мы приводим согласно правилу Ш×Г×В, где на первом месте указывается ширина (Ш), далее идет глубина (Г), а на последнем месте высота (В).

Нагрузочная способность

2000 кг/секцию

ширина 750 мм



400 кг/полку

ширина 950 мм



300 кг/полку

Комбинации системы для хранения тяжелых предметов



95/200-1 С 395 49 001

Кол-во	Наименование	Размер, мм	Код
2	Концевая рама/открытая	714 × 2000	852 002-49
6	Полка 90	860 × 714	852 012-49
1	Пара поперечных опор		851 671-49



75/200-2 С 377 07 002

Кол-во	Наименование	Размер, мм	Код
2	Основание/верх 70	660 × 714	852 004-49
1	Задний лист 70	740 × 1990	852 009-49
2	Концевая рама закрытая	714 × 2000	852 449-49
5	Полка 70	660 × 714	852 003-49
1	Пара дверей	700 × 2000	852 000-07

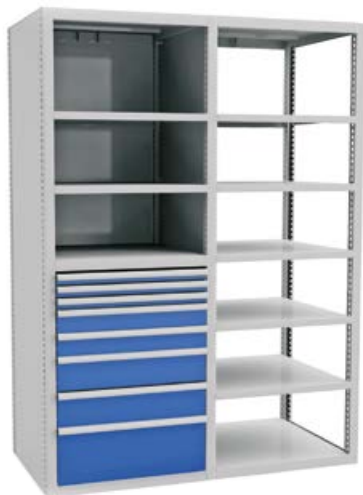

75/200-8 С 399 07 008

Кол-во	Наименование	Размер, мм	Код
1	Запираемая полка	660 × 714	852 007-49
1	Концевая рама/открытая	714 × 2000	852 002-49
4	Основание/верх 70	660 × 714	852 004-49
7	Полка 70	660 × 714	852 003-49
1	Запорный элемент		851 675-49
2	Концевая рама закрытая	714 × 2000	852 449-49
3	Ящик 70/50	612 × 612 × 50	833 967-07
2	Ящик 70/100	612 × 612 × 100	833 975-07
2	Ящик 70/150	612 × 612 × 150	833 983-07
1	Ящик 70/250	612 × 612 × 250	833 991-07
1	Задний лист 70	740 × 1990	852 009-49



75/200-9 С 399 07 009

Кол-во	Наименование	Размер, мм	Код
1	Запираемая полка	660 × 714	852 007-49
4	Основание/верх 70	660 × 714	852 004-49
7	Полка 70	660 × 714	852 003-49
3	Концевая рама закрытая	714 × 2000	852 449-49
3	Ящик 70/50	612 × 612 × 50	833 967-07
2	Ящик 70/100	612 × 612 × 100	833 975-07
2	Ящик 70/150	612 × 612 × 150	833 983-07
1	Ящик 70/250	612 × 612 × 250	833 991-07
2	Задний лист 70	740 × 1990	852 009-49
1	Пара дверей	700 × 2000	852 000-07
1	Запорный элемент		851 675-49

Название комбинации

95/200-1

Ширина, см

Высота, см

Версия

Система для хранения тяжелых предметов включает широкий ассортимент различных элементов, которые могут быть использованы для создания решения, точно соответствующего предъявляемым требованиям.

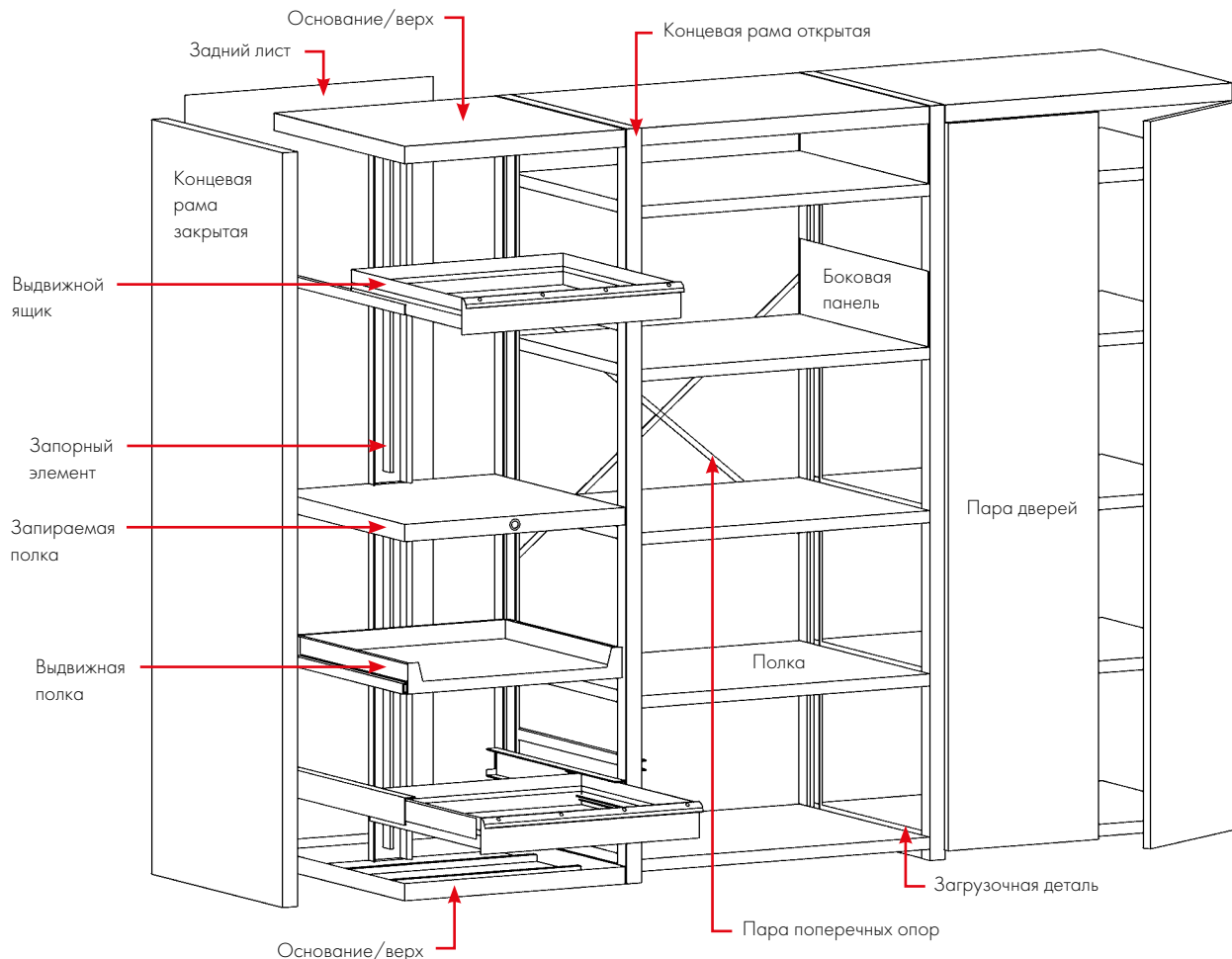

Компоненты системы для хранения тяжелых предметов

Наименование	Размер Ш × Г, мм	Макс. на- грузка, кг	Код
Концевая рама/открытая	714 × 2000		852 002-49
Концевая рама закрытая	714 × 2000		852 449-49
Основание/верх 70	660 × 714		852 004-49
Основание/верх 90	860 × 714		852 013-49
Пара поперечных опор			851 671-49
Задний лист 70	740 × 1990		852 009-49
Задний лист 90	940 × 1990		852 016-49
Полка 70	660 × 714	400	852 003-49
Полка 90	860 × 714	350	852 012-49
Пара дверей*	700 × 2000		852 000-07
Пара дверей*	900 × 2000		852 011-07
Запираемая полка 70*	660 × 714		852 007-49
Запираемая полка 90*	860 × 714		852 015-49
Запорный элемент	1000		851 675-49

* Двери и запираемые полки снабжены замком

Выдвижные ящики системы для хранения тяжелых предметов

Наименование	Размер, Ш × Г, мм	Эффектив- ная высота, мм	Макс. нагру- ка, кг	Откры- тие %	Код
Ящик 70/50	612 × 612 × 50	35	75	100	833 967-07
Ящик 70/75	612 × 612 × 75	60	75	100	833 401-07
Ящик 70/100	612 × 612 × 100	85	75	100	833 975-07
Ящик 70/125	612 × 612 × 125	110	75	100	833 320-07
Ящик 70/150	612 × 612 × 150	135	75	100	833 983-07
Ящик 70/250	612 × 612 × 250	235	75	100	833 991-07
Выдвижная полка 70	612 × 612 × 85		75	100	833 843-07
Ящик 90/75	860 × 612 × 75	49	75	100	854 262-07
Ящик 90/100	860 × 612 × 100	74	75	100	854 246-07
Ящик 90/150	860 × 612 × 150	124	75	100	854 248-07
Ящик 90/250	860 × 612 × 250	224	75	100	854 249-07



Для выбора выдвижных ящиков и выдвижных полок с грузо-подъемностью 200кг, добавьте Н в конце кода (не доступно для ящиков высотой 50/70).

Шкаф с полками

Шкафы с полками изготовлены из стали с эпоксидно-порошковым покрытием. Рама и полки серого цвета RAL7035, двери синего цвета RAL5007 или серого цвета RAL7035. Шкаф имеет прочные двери, ручку со встроенным замком и два ключа. Возможно перемещение на тележке для перевозки поддонов или вилочном погрузчике. Оснащен регулируемыми опорами. Поставляется полностью собранным.

Нагрузочная способность 150 кг на полку, 600кг на шкаф



Перемещение на тележке для перевозки поддонов

Если снять переднюю панель основания, шкаф можно перемещать на тележке для перевозки поддонов или на вилочном погрузчике. Шкафы оснащены регулировочными винтами.



Наименование	Размер Ш x Г x В мм	Код
Шкаф с полками 100/40/200	1030 x 430 x 2010	SC10040200-07
Шкаф с полками 100/50/200	1030 x 530 x 2010	SC10050200-07
Шкаф с полками 100/60/200	1030 x 630 x 2010	SC10060200-07

Включает четыре съемные полки. Информация о дополнительных полках на стр. 80



Правило ШxГxВ

Все размеры мы приводим согласно правилу ШxГxВ, где на первом месте указывается ширина (Ш), далее идет глубина (Г), а на последнем месте высота (В).

Название комбинации

100/40/200

Ширина см Глубина см Высота см

Нагрузочная способность

150 кг на полку



600кг на шкаф





Шкаф для хранения и зарядки

Шкаф для хранения и зарядки идеально подходит для хранения личных ценностей персонала/посетителей в течение рабочего дня, и в то же время он позволяет заряжать мобильные телефоны/ планшеты / ноутбуки. Шкаф для хранения и зарядки состоит из шести отделений, каждое отделение снабжено двойной розеткой и электронным кодовым замком. Эта электронная система блокировки использует цифровой код вместо ключей.

Система работает от двух батареек AAA, то есть не зависит от внешнего питания. Благодаря автоматическому режиму пониженного энергопотребления (спящий режим) обеспечивается длительный срок службы батарей, и даже при низком уровне заряда батарей замок можно открыть до 300 раз.

Шкафы для хранения и зарядки изготовлены из стали с эпоксидным порошковым покрытием. Рамы окрашены в светло-серый цвет RAL 7035, а двери могут иметь светло-серый цвет RAL 7035 или красный RAL 3002. На задних панелях отделений присутствует перфорация, обеспечивающая вентиляцию воздуха. Внутренние габариты отделений: 430 x 310 x 205 мм (Г x Ш x В). Шкафы для хранения и зарядки поставляются в собранном виде.

Наименование	Размер Ш x Г x В мм	Внутренние размеры отделения мм	Код
Шкаф для хранения и зарядки, серые двери	350 x 540 x 1525	310 x 430 x 205	SCC-41
Шкаф для хранения и зарядки, красные двери	350 x 540 x 1525	310 x 430 x 205	SCC-25



Промышленные шкафы

Ассортимент промышленных шкафов Treston включает широкий диапазон аксессуаров, в частности, систему хранения инструментов, которая позволяет создать универсальное решение для хранения.



NEW: Все шкафы теперь доступны с механизмом заперения поворотом ручки со встроенным замком или цифровым кодовым замком.



T = замок с поворотной ручкой



E = цифровой кодовый замок

Оба варианта также доступны для шкафов в системах хранения и системах хранения для тяжелых предметов.

Комбинации промышленных шкафов



55/100-1 С 301 07 001

Кол-во	Наименование	Код
1	Рама шкафа 55/100	С 301 07 000
2	Стальная полка 55	854 349-49

(Замок с поворотной ручкой не подходит)



80/100-1 С 305 07 001

Кол-во	Наименование	Код
1	Рама шкафа 80/100	С 305 07 000
2	Стальная полка 80	854 345-49



80/100-2 С 305 07 002

Кол-во	Наименование	Код
1	Рама шкафа 80/100	С 305 07 000
2	Стальная полка 80	854 345-49
1	Выдвижной ящик 80	854 346-49

Название комбинации

55/100-1

Ширина, см Высота, см Версия

Глубина шкафа: 425 мм



Практично!

Крышки шкафов высотой 100 см имеют задний упор и резиновый коврик и могут использоваться как дополнительная рабочая поверхность.



Компьютерный шкаф

Компьютерный шкаф защищает оборудование от грязи и пыли даже в самых жестких условиях эксплуатации. Компьютерный шкаф герметичен и оборудован воздушным фильтром, не пропускающим пыль внутрь. В компьютерный шкаф можно встроить экран размером до 26 дюймов.



Компьютерные шкафы

Наименование	Размер, мм	Код
Компьютерный шкаф	800 × 500 × 1600	854 358-49
Компьютерный шкаф (без шины питания)	800 × 500 × 1600	854 364-49

(Замок с поворотной ручкой не подходит)



55/160-1 С 303 07 001

Кол-во	Наименование	Код
1	Рама шкафа 55/160	С 303 07 000
3	Стальная полка 55	854 349-49

(Замок с поворотной ручкой не подходит)

80/160-1 С 307 07 001

Кол-во	Наименование	Код
1	Рама шкафа 80/160	С 307 07 000
3	Стальная полка 80	854 345-49

80/160-2 С 307 07 102

Кол-во	Наименование	Код
1	Рама шкафа 80/160	С 307 07 000
2	Стальная полка 80	854 345-49
4	Траверса для подвешивания, М750	859 151-49
21	Пластиковая коробка 1015-5	806 207-00
5	Контейнер, 1525-5	806 208-00

80/160-3 С 307 07 003

Кол-во	Наименование	Код
1	Рама шкафа 80/160	С 307 07 004
3	Стальная полка 80	854 345-49
1	Выдвижная полка 80	854 347-49

(Замок с поворотной ручкой не подходит)



Больше места для инструментов

Если установить перфорированную стенную панель 854 353-07 на двери или боковой стенке шкафа 80 (стр. 88), можно получить много дополнительного места для хранения инструментов.

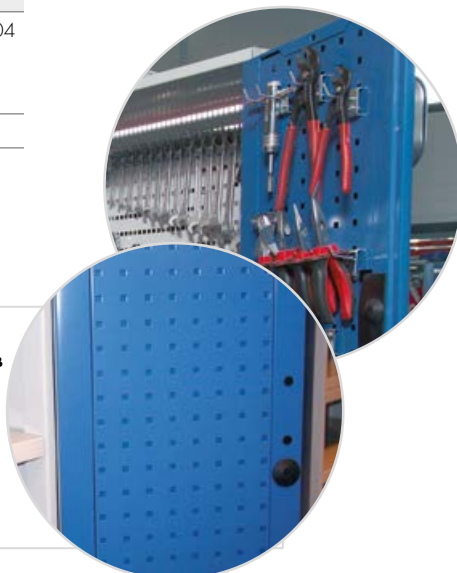



Перемещение на тележке для перевозки поддонов

Если снять переднюю панель основания, шкаф можно перемещать на тележке для перевозки поддонов или на вилочном погрузчике. Шкафы оснащены регулировочными винтами.



80/200-1 C 309 07 001

Кол-во	Наименование	Код
1	Рама шкафа 80/200	C 309 07 000
4	Стальная полка 80	854 345-49



80/200-2 C 309 07 102

Кол-во	Наименование	Код
1	Рама шкафа 80/200	C 309 07 000
2	Выдвижной ящик 80	854 346-49
2	Стальная полка 80	854 345-49
5	Пластиковая коробка 1525-5	806 208-00
1	Траверса для подвешивания, M750	859 151-49
1	Выдвижная полка 80	854 347-49
1	Перфорированная панель 718 x 612	861 512-07
2	Перфорированная панель 288 x 712	854 353-07
1	Пара опорных ножек	864 730-49



80/200-3 C 309 07 103

Кол-во	Наименование	Код
1	Рама шкафа 80/200	C 309 07 000
2	Выдвижной ящик 80	854 346-49
2	Стальная полка 80	854 345-49
3	Перегородка полки Н 370/400	832 855-49
1	Перфорированная панель 736x 640	835 633-07
1	Выдвижная полка 80	854 347-49
1	Пара опорных ножек	864 730-49
1	Пара стальных перегородок	861 116-49
1	Ящик для подвешенных полок	854 348-49



Выдвижная полка для шкафа

Если шкаф используется для хранения папок, то отдельная выдвижная полка будет очень полезна. Она позволяет перебирать папки с большим удобством.



Аксессуары для промышленного шкафа

Все аксессуары М750 подходят к шкафу 80 и могут быть легко установлены внутри.

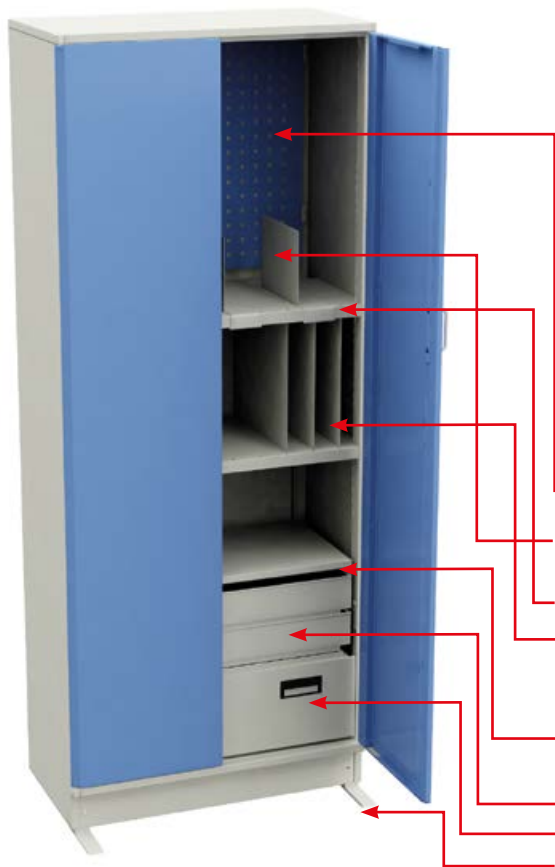

Рамы шкафа

Наименование	Размер, Ш × Г × В, мм	Код
Шкаф 55/100	550 × 425 × 1000	С 301 07 000
Шкаф 80/100	800 × 425 × 1000	С 305 07 000
Шкаф 55/160	550 × 425 × 1600	С 303 07 000
Шкаф 80/160	800 × 425 × 1600	С 307 07 000
Шкаф 80/160, полудвери	800 × 425 × 1600	С 307 07 004
Шкаф 80/200	800 × 425 × 2000	С 309 07 000

Рамы шкафа могут быть заказаны с замком с поворотной ручкой, добавив Т в конце кода продукта (например, С309 07 000 Т).

Аксессуары для промышленного шкафа

Наименование	Размер Ш × Г × В, мм	Макс. нагрузка, кг	Код
Перфорированная панель для двери или боковой стенки	290 × 740		854 353-07
Перфорированная панель для задней стенки М500	468 × 389		860 951-49
Перфорированная панель для задней стенки М750	736 × 640		835 633-07/-49
Перфорированная панель для задней стенки М750	736 × 1003		835 641-07/-49
Пара стальных перегородок	1 × 285 × 190		861 116-49
Стальная полка 55	545 × 391 × 32	100	854 349-49
Стальная полка 80	730 × 396 × 32	100	854 345-49
Перегородка полки	1 × 400 × 180		832 839-49
Перегородка полки	1 × 400 × 260		832 847-49
Перегородка полки	1 × 400 × 370		832 855-49
Выдвижная полка 80	730 × 362 × 42	30	854 347-49
Выдвижной ящик 55	480 × 362 × 90	30	854 344-49
Выдвижной ящик 80	730 × 362 × 90	30	854 346-49
Ящик для подвешенных полок	724 × 350 × 240	30	854 348-49
Пара опорных ножек	40 × 220 × 6		864 730-49
Траверса для подвешивания		50	859 151-49

Конические контейнеры с крючками HSK, Carpto, ISO

Наименование	Размер, Ш × Г × В, мм	Макс. нагрузка, кг	Код
Конический контейнер с крючками	742 × 188 × 90		854 430-49

Подвесы для инструмента

Наименование	Стойки без крючков могут удерживать, шт.	Код
ISO 50	8	837 770-00
HSK 40A/50B	9	854 215-00
HSK 63A/80B	7	854 217-00
HSK 100A/125B	7	854 219-00
Carpto C4	9	854 201-00
Carpto C5	9	854 202-00
Carpto C6	6	854 203-00



Конический контейнер с крючками

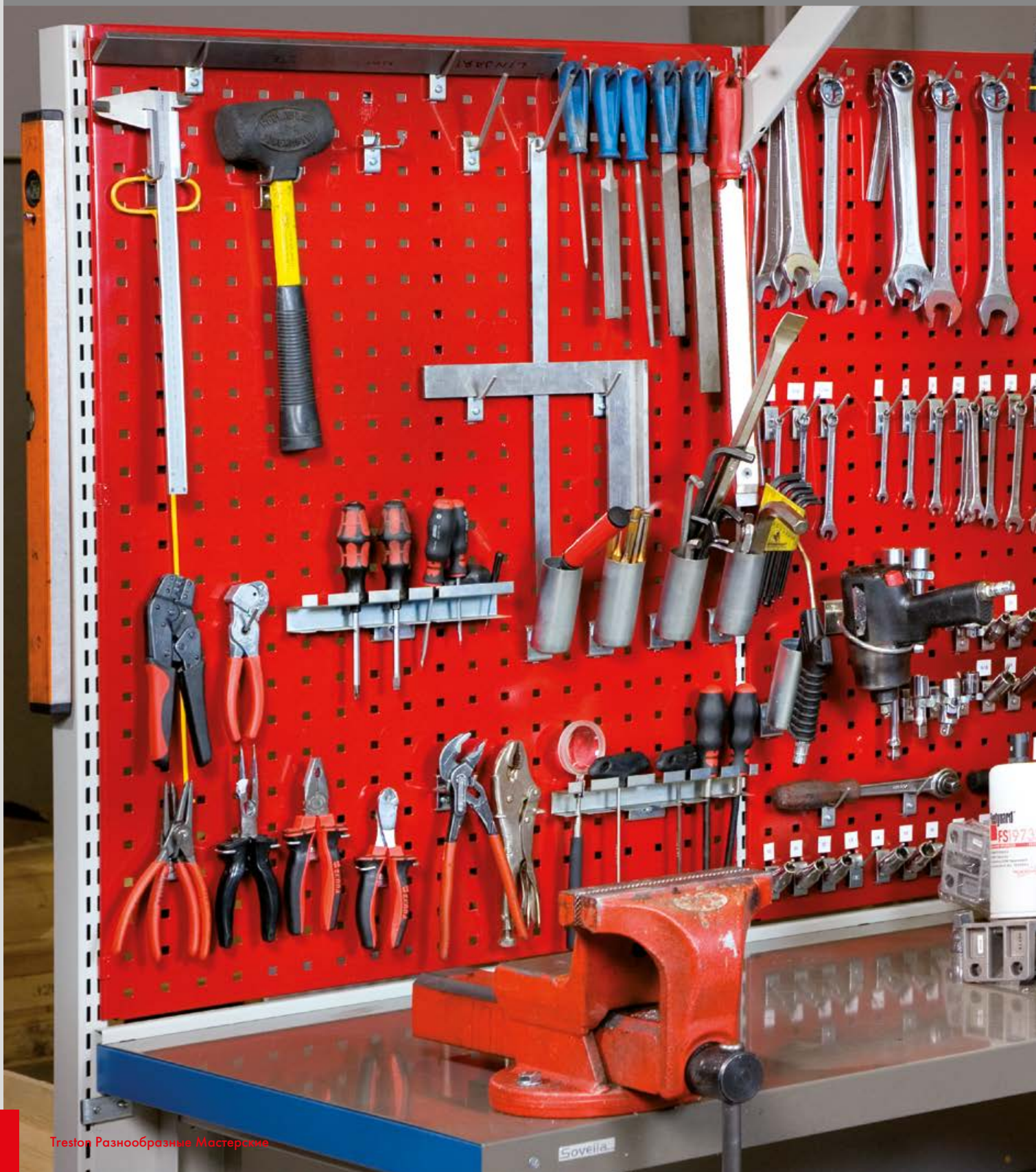

Перфорированные панели и системы хранения инструментов





Перфорированные панели являются элементом удачной организации пространства

Перфорированные панели эффективно разделяют пространство и в то же время являются практичным местом для хранения инструментов и оснастки.

Порядок и аккуратность всегда ценятся высоко

Но порядок и аккуратность не могут быть обеспечены, если для каждого инструмента не будет предусмотрено определенное место. Перфорированные панели и крюки являются практичным и гибким способом

хранения инструментов и оснастки. Перфорированные панели поставляются для непосредственного крепления к стенке или для крепления к вертикальным профилям или трубкам.

Крюки подходят и для тяжелых предметов.

Крюки могут выдерживать нагрузку до 10 кг.





Помимо перфорированных панелей, вы можете присоединять к вертикальным профилям металлические полки, направляющие для контейнеров, перфорированные шкафы и траверсы для светильника и подвеса.

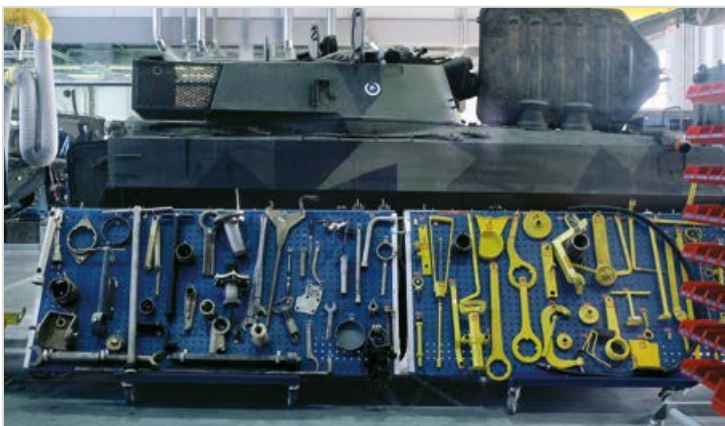

Перфорированные панели для задней и боковых стенок

Перфорированные задние панели крепятся к вертикальным трубчатым стойкам или непосредственно к верстаку ТРН с помощью панельных крюков. Перфорированные стенные панели крепятся к вертикальным стойкам либо винтами непосредственно к стенкам, либо крепежными зажимами. Размер перфорации 9 × 9 мм, расстояние между центрами 38 мм.

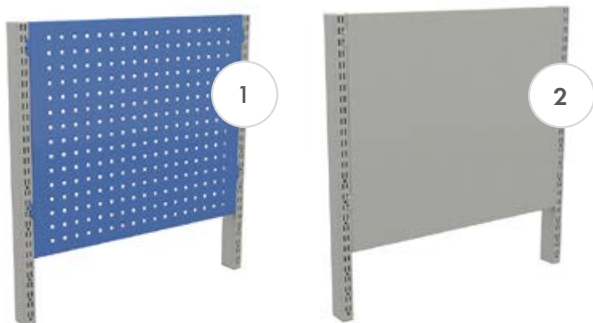

Код цвета включен в те коды продуктов, которые состоят из цифр.

Он указывается либо в конце после дефиса (например, 860 804-49), либо в середине (например, 334 07000).

1. Перфорированные панели для вертикальных трубчатых стоек

Наименование	Модуль	Размер, Ш × В, мм	Код
Перфорированная задняя панель	M500	468 × 389	861 501-49
Перфорированная задняя панель	M750	718 × 194	861 510-07
Перфорированная задняя панель	M750	718 × 389	861 511-49
Перфорированная задняя панель	M750	718 × 612	861 512-07/-49
Перфорированная задняя панель, изолированная	M750	718 × 612	861 701-07/-49
Перфорированная задняя панель	M750	718 × 1003	861 514-07/-49
Перфорированная задняя панель	M900	871 × 389	861 516-49
Перфорированная задняя панель	M900	871 × 612	861 517-07/49
Перфорированная задняя панель	M900	871 × 1003	861 519-07/49
Перфорированная задняя панель	M1000	968 × 389	861 532-49
Перфорированная задняя панель	M1000	968 × 612	861 538-07/49
Перфорированная задняя панель	M1000	968 × 1003	861 535-07
Перфорированная задняя панель	M1200	1168 × 389	861 533-49
Перфорированная задняя панель	M1350	1318 × 389	861 521-49
Перфорированная задняя панель	M1500	1474 × 389	861 526-49
Перфорированная задняя панель	M1800	1774 × 389	861 531-49

Крепится к вертикальным трубчатым стойкам (см. стр. 24).

2. Задние панели для вертикальных трубчатых стоек

Наименование	Модуль	Размер, Ш × В, мм	Код
Задняя панель	M500	468 × 389	861 541-49
Задняя панель	M750	718 × 194	861 550-49
Задняя панель	M750	718 × 389	861 551-49
Задняя панель	M750	718 × 612	861 552-49
Задняя панель	M900	871 × 389	861 556-49

Крепится к вертикальным трубчатым стойкам (см. стр. 24).

3. Перфорированные панели для верстаков ТРН

Размер, Ш × В, мм	Подходит для	Код
1115 × 750	ТРН712	RL120
1415 × 750	ТРН715/915	RL150
1715 × 750	ТРН718/918	RL180
Крюки для крепления к панелям	ТРН	RK1

Крепится к верстакам ТРН с помощью панельных крюков RK1.

Возможно крепление к стене винтами (прилагаются).

4. Перфорированные стенные панели для крепления к стене

Наименование	Размер, Ш × В, мм	Код
Перфорированная стенная панель	454 × 988	837 369-07
Перфорированная стенная панель	949 × 988	837 334-07
Перфорированная стенная панель	949 × 1444	837 342-07
Перфорированная стенная панель	949 × 1976	837 350-07

Крепление винтами прямо к стенке.

Промышленные экраны

Промышленные экраны — модульные; они могут оснащаться всеми аксессуарами М750, изображенными на стр. 26 и далее. Промышленные экраны могут использоваться для разделения пространства. Кроме того, они обеспечивают звукоизоляцию, доступны комбинации с перфорированными задними панелями с обеих сторон и с одной изолированной стороной.

Промышленные экраны

Наименование	Размер, Ш × В, мм	Код
Стандартная панель, Т-образная опора	780 × 60 × 1850	С 520 07 101
Дополнительная панель, Т-образная опора	750 × 560 × 1850	С 520 07 102
Дополнительная панель, L-образная опора	750 × 310 × 1850	С 520 07 103
Дополнительная панель, I-образная опора	750 × 60 × 1850	С 520 07 104

Включает 6 перфорированных задних панелей, 3 шт./сторону.

В состав стандартной панели входят две опоры, в состав дополнительной панели — одна опора.

Детали

Наименование	Размер, Ш × В, мм	Код
Т-основание	1850	836 516-49
L-основание	1850	836 532-49
I-основание	1850	836 597-49
Распорный стержень	750	835 838-49
Пара угловых соединений		847 615-51
Перфорированная задняя панель М750	718 × 17 × 612	861 512-07/-49
Перфорированная задняя панель М750, изолированная*	718 × 17 × 612	861 701-07/-49
Верхний пояс	718 × 65	851 907-07

Для стенного модуля требуется два распорных стержня.

*В качестве изоляционного материала используется вспененный полиэфир

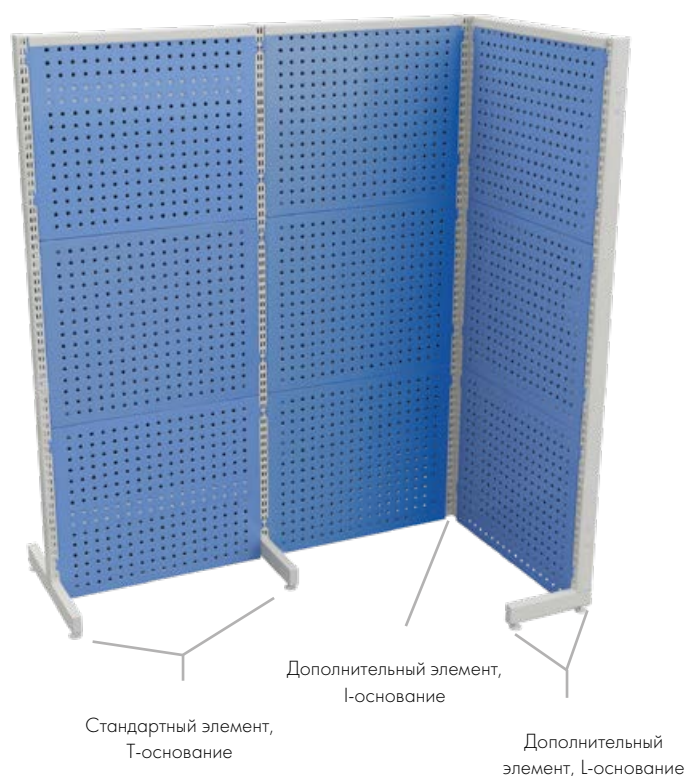

Система хранения инструментов



Система хранения инструмента занимает всего 2 м² площади помещения, а обеспечивает пространство для хранения площадью 16 м². Она не требует привинчивания к полу, так как надежно стоит. Колесо на нижней кромке панелей упрощает их перемещение.

Максимальная нагрузочная способность составляет 100 кг/панель. Включает 4 панели, дополнительные панели заказываются отдельно. Всего к системе хранения инструмента может быть прикреплено 10 панелей.

Система хранения инструментов

Наименование	Размер, Ш × В, мм	Код
Система хранения инструментов, 4 панели	1025 × 1035 × 2125	830 518-07
Дополнительная панель	15 × 949 × 1976	830 682-07



Система хранения инструментов типа «шкаф»



Рабочее место с системой хранения Treston Tower

Благодаря универсальности и простоте модификации для различных условий и задач, рабочее место с системой хранения Treston Tower идеально подходит, например, для линий сборки автомобилей и станков, отделов технического обслуживания, а также для любой работы, которая требует передвижных систем хранения и значительного рабочего пространства рядом с обрабатываемым изделием.

Сервисная тележка на колесах или тумба с ящиками имеют недостаточный объем хранения и/или грузочную способность? Нужен модуль, который можно оснащать по мере необходимости? Модуль, который легче перемещать, чем стационарное рабочее место? Оптимальный выбор — рабочее место с системой хранения Treston Tower.

Рама рабочего места с системой хранения Treston Tower выполнена из стали с эпоксидно-порошковым покрытием (темно-серый цвет, RAL7045). Аксессуары и сопутствующие изделия представлены в светло-сером цвете (RAL7035).

Рабочее место с системой хранения Treston Tower

Наименование	Размер Ш x Г мм	Макс. нагрузка, кг	Код
Рама Treston Tower	860 x 880 x 1960	1000	890 700-45
Рама Treston Tower на колесах	860 x 880 x 2105	600	890 701-45



Широкий ассортимент аксессуаров и сопутствующих изделий

Рама оснащена вертикальным модулем M750, поэтому для рабочего места с системой хранения Treston Tower подходят почти все аксессуары модульного размера M750. Не забудьте про крюки для инструментов, а также про выдвижные и штабелируемые ячейки.

Примеры аксессуаров и дополнительных продуктов

Наименование	Размер Ш x Г мм	Макс.на- грузка, кг	Код
1 FIFO-полка с кронштейнами M750*	718 x 830	150	890 710-49
2 Распорный стержень M750**			851 483-49
3 Перфорированная задняя панель M750, максимум 3шт/на сторону	718 x 612		861 512-49
4 Комплект крюков 3 3 (69 штук)			855 003-51
Стальная полка M750	740 x 400	50	852 770-49
Траверса для ячеек M750	742 x 100	50	859 151-49
Держатель ЖК-монитора для перфорированной панели		10	890 715-49
Treston NaturLite Led Wing 500	430 x 120 x 50 (+ крепеж 95/120 мм)		TNL500W

* На сквозных стеллажах можно разместить друг за другом две выдвижные ячейки глубиной 400 мм.

** Рекомендуется использовать со сквозными стеллажами.



ПОСМОТРИТЕ ЭТО ВИДЕО, демонстрирующее универсальные варианты использования нашей технической мебели: Рабочее место с системой хранения Treston Tower | <https://vimeo.com/360212786>

Крюки

Наш ассортимент содержит более 50 различных типов крюков и подвесов для эффективного хранения

и организации инструментов. Все крюки и подвесы легко прикрепляются к нашим панелям.



R1



R2



R3

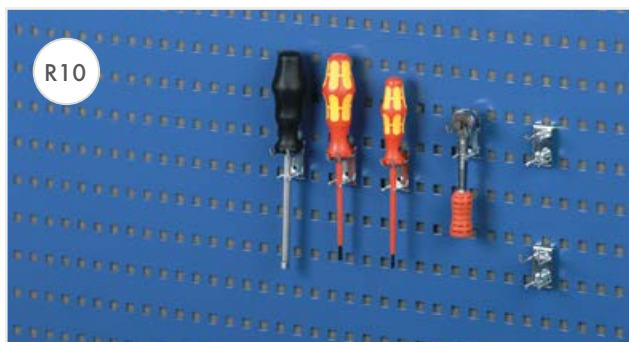

R10



R13

Крюк R1

Наименование	L	Ø	Макс.нагрузка, кг	Код
Крюк R1	30	3	10	853 207-51
Крюк R1	50	4	10	853 208-51
Крюк R1	50	6	10	853 241-51
Крюк R1	80	6	10	853 209-51
Крюк R1	100	4	8	853 210-51
Крюк R1	100	6	10	853 211-51
Крюк R1	150	4	4	853 212-51
Крюк R1	150	6	10	853 213-51
Крюк R1	200	4	2	853 214-51
Крюк R1	200	6	6	853 215-51
Крюк R1	300	6	3	853 216-51
Крюк R1	300	8	8	853 217-51

L = длина крюка в мм

Все номера заказов содержат 5 шт.

Крюк R2

Наименование	L	Ø	A	Макс.нагрузка, кг	Код
Крюк R2	33	3	17	10	853 218-51
Крюк R2	43	4	25	10	853 219-51
Крюк R2	43	4	40	10	853 220-51
Крюк R2	100	6	25	10	853 221-51
Крюк R2	150	4	16,5	6	853 222-51
Крюк R2	150	6	25	10	853 223-51
Крюк R2	200	6	25	10	853 224-51

L = длина крюка в мм

A = просвет в мм

Все номера заказов содержат 5 шт.

Крюк R3

Наименование	L	Ø	Макс.нагрузка, кг	Код
Крюк R3	10	6	10	853 225-51
Крюк R3	50	6	10	853 226-51

L = длина крюка в мм

Все номера заказов содержат 5 шт.

Крюк R10

Наименование	L	A	Макс.нагрузка, кг	Код
Крюк R10	28	9	10	853 227-51
Крюк R10	33	17	10	853 228-51

L = длина крюка в мм

A = просвет в мм

Все номера заказов содержат 5 шт.

Крюк R13

Наименование	L	Ø	Макс.нагрузка, кг	Код
Крюк R13	157	3	1	853 229-51

L = длина крюка в мм

Все номера заказов содержат 5 шт.

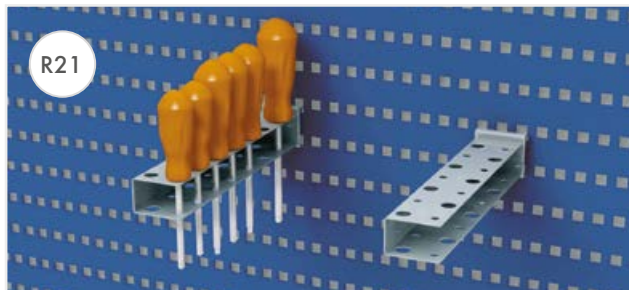
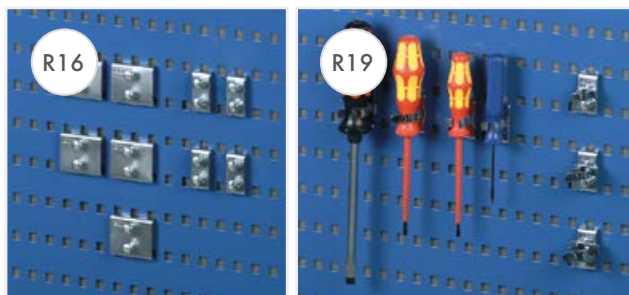

Крюк R16

Наименование	L	Макс.нагрузка, кг	Код
Крюк R16	20	10	831 514-51
Крюк R16	46	10	831 506-51

L = длина крюка в мм

Все номера заказов содержат 1 шт.

Крюк R19

Наименование	Ø	Код
Крюк R19	13	853 231-51
Крюк R19	19	853 232-51
Крюк R19	22	853 233-51

Все номера заказов содержат 5 шт.

Крюк R21

Наименование	L	Ø	Код
Крюк R21	220	12	831 646-51

L = длина крюка в мм

Все номера заказов содержат 1 шт.

Крюк R24

Наименование	L	Ø	Код
Крюк R24	65	17	831 700-51
Крюк R24	80	26	831 719-51
Крюк R24	100	42	852 167-51

L = длина крюка в мм

Все номера заказов содержат 1 шт.

Крюк R26

Наименование	L	Ø	Код
Крюк R26	160	10	838 896-51

L = длина крюка в мм

Все номера заказов содержат 1 шт.

Крюк R29

Наименование	L	Макс.нагрузка, кг	Код
Крюк R29	40	5	853 234-51
Крюк R29	60	5	853 235-51
Крюк R29	80	10	853 236-51

L = длина крюка в мм

Все номера заказов содержат 5 шт.

Крюк R30

Наименование	L	Ø	Макс.нагрузка, кг	Код
Крюк R30	35	4	10	853 237-51
Крюк R30	85	6	10	853 238-51

L = длина крюка в мм

Все номера заказов содержат 5 шт.

Крюк R33

Наименование	H	Ø	Код
Крюк R33	30	90	832 162-51

H = высота крюка в мм

Все номера заказов содержат 1 шт.

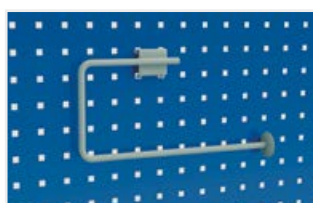
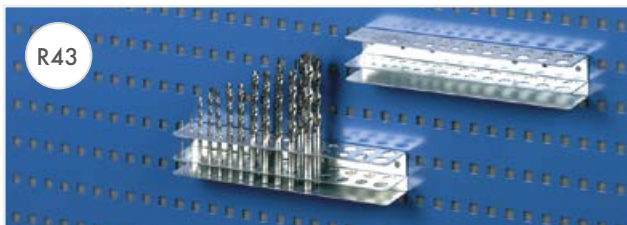
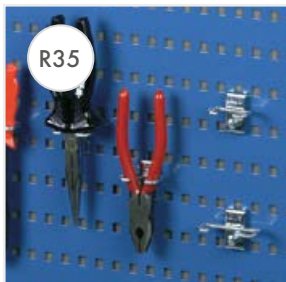

Крюк R35

Наименование	L	A	Код
Крюк R35	17	35	853 239-51
Крюк R35	17	55	853 240-51

L = длина крюка в мм

A = просвет в мм

Все номера заказов содержат 5 шт.

Крюк R37

Наименование	Ø	Макс.нагрузка, кг	Код
Крюк R37	40	10	831 433-51
Крюк R37	60	10	831 441-51
Крюк R37	80	10	831 603-51

Все номера заказов содержат 1 шт.

Крюк R41

Наименование	L	Код
Крюк R41	556	838 357-51

L = длина крюка в мм

Все номера заказов содержат 1 шт.

Крюк R42

Наименование	L	Код
Крюк R42	238	838 365-51

L = длина крюка в мм

Все номера заказов содержат 1 шт.

Крюк R43

Наименование	L	Код
Крюк R43	238	838 373-51

L = длина крюка в мм

Все номера заказов содержат 1 шт.

Крюк R46

Наименование	L	Код	
Крюк R46	112	для ячеек 1015 и 30-1L	831 794-51
Крюк R46	634	кронштейн для подвешивания 6 ячеек 1015 и 30-1L	839 086-51

L = длина крюка в мм

Все номера заказов содержат 1 шт.

Крюк R47

Наименование	Ш x Г	Макс.нагрузка, кг	Код
Крюк R47	350 x 120	4	831 654-49

Все номера заказов содержат 1 шт.

Крюк R48

Наименование	Ш x Г x В	Код
Крюк R48	235 x 200 x 370	838 380-51

Все номера заказов содержат 1 шт.

Держатель рулона

Наименование	L	Код
Держатель рулона	300	854 043-51

L = макс. ширина рулона, мм



Держатель коробки



Вспомогательный ящик

Другие поставляемые изделия

Наименование	Размер Ш x Г x В мм	Макс. нагрузка, кг	Код
Держатель коробки для четырех коробок для мелочей	456 x 165 x 48	5	854 042-49
Вспомогательный ящик	410 x 155 x 90	4	854 041-49
Держатель папок	466 x 90 x 240	4	854 040-49
Держатель ЖК-монитора для перфорированной панели	120 x 38 x 150	10	890 715-49



Держатель папок



Держатель ЖК-монитора для перфорированной панели

Комплекты крюков

Готовые комплекты крюков помогут вам в начальной стадии.

Выбирайте самый подходящий комплект крюков из следующих вариантов:

- Комплект 1 Комплект крюков Basic light
- Комплект 2 Комплект крюков Basic для ручных инструментов
- Комплект 3 Комплект крюков для перфорированного шкафчика
- Комплект 4 Полный комплект крюков для ручных инструментов
- Комплект 5 Комплект крюков для тяжелых инструментов, хранящихся в перфорированном шкафу для инструментов



Комплекты крюков

Крюки, входящие в комплекты (Код)	Комплекты крюков							
	L мм	Ø мм	A мм	Комплект 1	Комплект 2	Комплект 3	Комплект 4	Комплект 5
R1 (853 207-51)	30	3			5	15	10	10
R1 (853 208-51)	50	4		5	5		10	10
R1 (853 211-51)	100	6						10
R2 (853 218-51)	33	3	17	5	5	5	5	5
R2 (853 219-51)	43	4	25				5	5
R2 (853 220-51)	43	4	40					5
R10 (853 227-51)	28		9					5
R10 (853 228-51)	33		17					5
R19 (853 231-51)		13					5	5
R19 (853 232-51)		19		5	5	5	5	5
R19 (853 233-51)		22			5			5
R21 (831 646-51)	220	12			1			1
R24 (831 719-51)	80	26			1	5	7	3
R24 (852 167-51)	100	42				1	2	3
R29 (853 235-51)	60				5			5
R30 (853 237-51)	35	4		5	5	35	40	10
R33 (832 162-51)	30	90			1	1	2	1
R35 (853 239-51)	17		35		5		5	5
R35 (853 240-51)	17		55					5
R37 (831 441-51)		60			1		3	3
R42 (838 365-51)	35		238		1	1	1	1
R43 (838 373-51)	42		238			1		
Штук				20	45	69	100	107

L = длина крюка в мм
A = просвет в мм

Запасные части

Запасные части к шкафу	Изделие	Код
Резиновый коврик 550 × 420	Промышленный шкаф 55/100	836 716-00
Резиновый коврик 799 × 420	Промышленный шкаф 80/100	836 715-00

Запасные части к ящичной тумбе	Изделие	Код
Основание	тумба с выдвижными ящиками 55	854 101-49
Верхняя крышка	тумба с выдвижными ящиками 55	854 102-49
Резиновый коврик 549 × 709	крышка тумбы с выдвижными ящиками 55	836 717-00
Крышка с резиновым ковриком	тумба с выдвижными ящиками 70	834 904-41
Крышка с резиновым ковриком	Шкафчик с раздвижной дверцей	852 276-41
Резиновый коврик 676 × 445	71/79 верхняя крышка тумбы с выдвижными ящиками / крышка сервисной тележки	854 036-00
Крышка с резиновым ковриком 906 × 736	тумба с выдвижными ящиками 90	854 258-41
Крышка с резиновым ковриком 1304 × 736	тумба с выдвижными ящиками 130	854 259-41

Элементы внутреннего устройства ящиков	Изделие	Код
Перегородка, L=600	ящик 75	872 310-49
Перегородка, L=600	ящик 100	872 311-49
Перегородка, L=600	ящики 150/200	872 312-49
Средняя пластина, L=100	ящик 75	832 525-49
Средняя пластина, L=150	ящик 75	832 526-49
Средняя пластина, L=300	ящик 75	832 527-49
Средняя пластина, L=100	ящик 100	832 528-49
Средняя пластина, L=150	ящик 100	832 529-49
Средняя пластина, L=300	ящик 100	832 530-49
Средняя пластина, L=100	ящики 150/250	832 533-49
Средняя пластина, L=150	ящики 150/250	832 531-49
Средняя пластина, L=300	ящики 150/250	832 532-49
Набор крепежа для средних пластин, 12 шт		853 003-00
Боковой держатель перегородок 75	ящик(200кг) 75	854 282-49
Боковой держатель перегородок 100	ящик(200кг) 100	854 264-49
Боковой держатель перегородок 150	ящики(200кг) 150 и 250	854 265-49
Углубления для инструмента, 150x150мм, 4x33мм	150/4 ящик	837 460-00
Углубления для инструмента, 150x150мм, 3x45мм	150/3 ящик	837 450-00
Углубления для инструмента, 150x150мм, 2x70мм	150/2 ящик	837 430-00
Перегородка углубления для инструмента, 33мм	150/4 ящик	837 490-00
Перегородка углубления для инструмента, 45мм	150/3 ящик	837 480-00
Перегородка углубления для инструмента, 70мм	150/2 ящик	837 470-00

Колеса	Изделие	Код
Комплект колес Ø 100	тумба с выдвижными ящиками 55	852 625-00
Комплект колес Ø 100	Тележка для хранения	852 768-00
Комплект колес Ø 100	Тележка монтажника и верстак TP	834 734-00
Комплект колес Ø 125	Тележки Basic	834 740-00
Комплект колес Ø 100 ESD	Тележка для хранения	852 774-00
Комплект колес Ø 100 ESD	Верстак TP	860 429-00
Нерегулируемое колесо Ø 150	Сервисная тележка	900 537-00
Нерегулируемое колесо Ø 160	Тяжелая тележка	900 040-00
Поворотное колесо Ø 100	Сервисная тележка	942 060-00
Поворотное колесо Ø 160	Тяжелая тележка	900 041-00
Опорное колесо Ø 100	Система хранения инструментов	943 690-00



Узнайте больше о нашей продукции

Эргономичное рабочее пространство

При изменении производственных процессов или операций требуется перенастроить рабочие места, учитывая индивидуальные эргономические требования. Наши модульные системы позволяют быстро реагировать на новые ситуации и возникающие потребности, обеспечивая плавную и бесперебойную работу.

Для электронной промышленности мы создаем антистатические рабочие места, пригодные для работы на участках, восприимчивых к электростатическим разрядам.



Узнайте больше о нашей продукции

в каталоге Системы Хранения

Наши пластиковые ящики для хранения отличаются прочностью, они легко чистятся и при необходимости могут быть укомплектованы в систему хранения. Мы также выпускаем различные стационарные и передвижные стойки, которые позволяют наиболее эффективно использовать складское пространство и без труда перемещать хранящиеся изделия. У нас также имеется мебель для работы в условиях, требующих защиты от электростатических разрядов. Кроме того, некоторые из наших систем хранения изготавливаются с использованием вторично переработанной пластмассы.



ШТАБ-КВАРТИРА

Treston Oy
Sorakatu 1
FI-20730 Turku
Тел. +358 10 4469 11
Факс +358 10 4469 789
sales@treston.com
www.treston.com

ЗАВОДЫ

Treston Oy, Turku plant
Sorakatu 1
FI-20730 Turku
Тел. +358 10 4469 11
Факс +358 10 4469 789
sales@treston.com
www.treston.fi

Treston Oy, Jyväskylä plant
PO Box 33 (Sohlberginkatu 10)
FI-40351 Jyväskylä
Тел. +358 10 4469 11
Факс +358 10 4469 290
sales@treston.com
www.treston.fi

ФРАНЦИЯ

Treston France SARL
Z.A.C. de la Bonne Rencontre
1, voie Gallo Romaine, Quincy-Voisins
77334 Meaux Cedex
Тел. +33 1 64 17 11 11
Факс +33 1 64 17 11 10
infofr@treston.com
www.treston.fr

ГЕРМАНИЯ

Treston Deutschland GmbH
Friedrich-Ebert-Damm 143
22047 Hamburg
Тел. +49 40 8816 5022 - 0
Факс +49 40 8816 5022 - 10
info.de@treston.com
www.treston.de

Treston Deutschland GmbH
Niederlassung Raunheim
Frankfurter Straße 101
65479 Raunheim
Тел. +49 6142 992 50
Факс +49 6142 218 75
mail.de@treston.com
www.treston.de

РОССИЯ

Treston Russia LLC
197375, Russia, Saint-Petersburg,
Marshala Novikova street 42
Тел. +7 812 677 76 20
info.ru@treston.com
www.treston.ru

ШВЕЦИЯ

Treston AB
Enhagslingan 6
187 40 Täby
Тел. +46 8 511 791 60
Факс +46 8 511 797 60
info.se@treston.com
www.treston.se

ВЕЛИКОБРИТАНИЯ

Treston Ltd
Treston House
5b Bone Lane, Newbury
Berkshire, RG14 5SH
Тел. +44 1635 521521
salesuk@treston.com
www.treston.com

США

Treston, Inc.
156 Bluffs Court
Canton, GA 30114
Тел. +1 770-721-7980
Факс +1 770-720-6584
infousa@treston.com
www.treston.us

Премиум-партнеры

БЕНИЛЮКС

Human Workspace BV
Mechelaarstraat 17
4903 RE Oosterhout
Тел. +31 162 454 383
Факс +31 162 434 712
infofen@humanworkspace.nl
www.humanworkspace.nl

НОРВЕГИЯ

Industrimøbler AS
Solheimveien 50
1473 Lørenskog
Тел. +47 22 25 05 00
post@industrimobler.no
www.industrimobler.no

Долгая история вкратце



У компании Treston долгая история конструирования и производства профессиональной мебели и более чем тридцатилетний опыт разработки эргономичного рабочего пространства. Наше проектно-конструкторское бюро и производственные мощности расположены в Финляндии.

Благодаря глобальной сети сбыта наши клиенты могут получать поддержку и обслуживание в своем регионе, в какой бы точке мира они ни находились. Наши офисы расположены в Европе и Северной Америке, а широкая сеть дилеров действует более чем в 30 странах.